

Modular Terminal Blocks

CLIPLINE

ترمینال های ماژولار ریلی
فونیکس کنتاکت



Paykar Bonyan CO.

The Exclusive agent of **phoenix contact** in Iran



مقدمه

شرکت آلمانی Phoenix Contact با بیش از نود سال سابقه و حدود نود هزار نوع محصول، یکی از معروفترین شرکت‌های جهان در زمینه برق، الکترونیک و اتوماسیون صنعتی می‌باشد و با شعار INSPIRING INNOVATION محصولات زیر را در شش گروه مختلف با بهترین کیفیت و قیمت مناسب ارائه می‌نماید.

CLIPLINE انواع ترمینال‌های تابلویی قابل نصب بر روی ریل

COMBICON ترمینال‌های قابل نصب بر روی بردهای مدار چاپی (PCB)

PLUSCON انواع سوکت و کانکتور جهت ایجاد اتصالاتی مطمئن در انتقال سیگنال‌های کنترل یا قدرت

INTERFACE انواع مبدل و تطبیق‌دهنده سطوح سیگنال برای سیستم‌های کنترلی

TRABTECH تجهیزات حفاظت در برابر اضافه ولتاژهای ناگهانی ناشی از صاعقه و سوئیچینگ

AUTOMATIONWORX سیستم‌های کنترل صنعتی و تجهیزات شبکه و مونیتورینگ

شرکت پایکار بنیان به عنوان نماینده انحصاری محصولات فونیکس کنتاکت؛ کلیه اقلام فوق‌الذکر را در ایران ارائه نموده و مسوولیت ضمانت و خدمات پس از فروش آن را به عهده دارد.

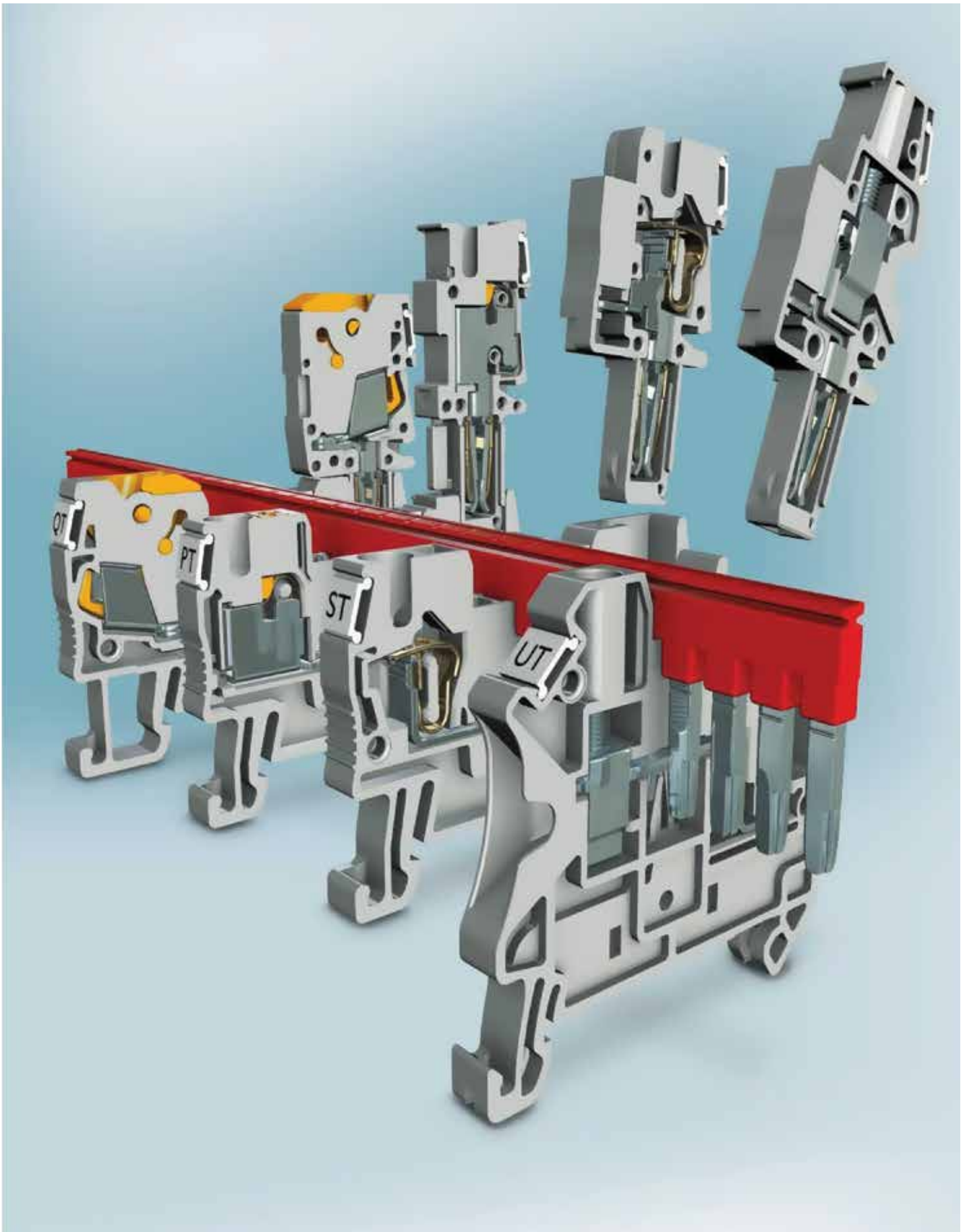

ترمینال‌های پیچی سری UT



ترمینال‌های پیچی سری UK



ترمینال‌های فنری سری ST



ترمینال‌های اتصال سریع سری QT



ترمینال‌های فشاری سری PT



ابزارهای حرفه‌ای فونیکس کنتاکت



انواع دستگاه‌های چاپ



ترمینال ماژولار ریلی :

با استفاده از سیستم ترمینال های ماژولار ریلی فونیکس کنتاکت؛ مصرف کننده هر انتخابی برای ایجاد اتصالات خواهد داشت و صرف نظر از اینکه ترمینال شما از نوع پیچی؛ فنی یا اتصال سریع باشد کلیه ملحقات جانبی جهت ترکیب کردن ترمینال ها با یکدیگر (برج کردن) - لیبیل زدن و تست کردن وجود دارد.

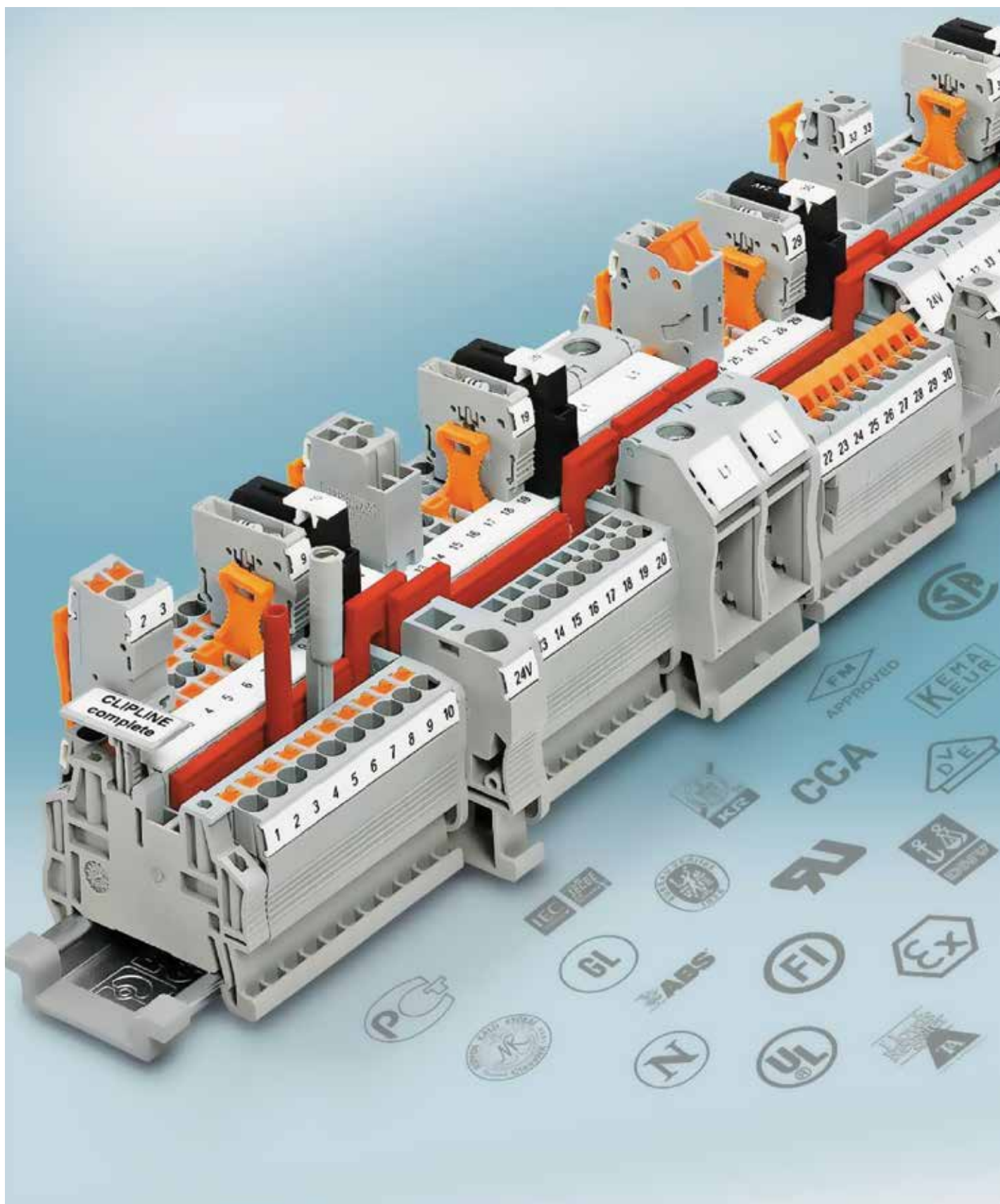

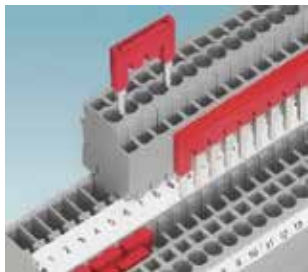

Bridging

روکش نیکل در روی قطعات فلزی ترمینال‌ها نیز به زیبایی، استحکام و مقاومت در شرایط سخت صنعتی می‌افزاید.

بخش عایقی ترمینال‌های فونیکس کنتاکت نیز از جنس پلی‌آمید ساخته می‌گردد تا علاوه بر استحکام و قابلیت ارتجاعی؛ باعث مقاوت در برابر آتش و همچنین خفه نمودن حریق در خود شده و از پیشرفت آتش‌سوزی در تابلو جلوگیری می‌کند و در نهایت ضریب ایمنی را بالا می‌برد.

ترمینال‌های فونیکس در تمامی صنایع کاربرد دارد و همگی دارای استانداردهای بین‌المللی هستند که از جمله آن می‌توان به استاندارد EX و نیز تاییدیه راه‌آهن برای ترمینال‌های فنی اشاره نمود.

هر ترمینال از دو بخش اصلی تشکیل شده است:

۱- بخش فلزی جهت اتصال سیم و ایجاد ارتباط الکتریکی بین دو یا چند هادی

۲- بخش عایقی جهت ایزولاسیون ولتاژ و نگهداری از بخش فلزی.

بخش فلزی ترمینال‌های فونیکس کنتاکت به طور کامل از آلایژ مرغوب مس استفاده می‌کند (بخصوص در ترمینال‌های پیچی)

استفاده از مس در بخش فلزی باعث هدایت بهتر جریان و ایجاد اتصالی کامل (کمترین مقاوت) در ترمینال می‌گردد.

علاوه بر آن وجود آلایژ مس به صورت یکپارچه در ترمینال‌های فونیکس کنتاکت باعث گشته تا در هنگام انقباض و انبساط ناشی از نوسان دما؛ سیم‌های متصل به ترمینال محکم در جای خود قرار گیرند و شل نشوند.



Connecting

ترمینال‌های فونیکس متناسب با کاربرد؛ در ۵ گروه مختلف عرضه می‌گردند:

● **ترمینال پیچی با امکان اتصال ۲ ردیف جامپر و اتصال جامپرهای Pluggable؛ سری UT**

● **ترمینال با اتصال پیچی؛ سری UK**

● **ترمینال فنی بدون نیاز به پیچ کردن جهت پایین آوردن زمان سیم‌بندی و بدون نیاز به**

سرسیم؛ سری ST

● **ترمینال فنی با قابلیت اتصال سیم بدون نیاز به ابزار؛ سری PT (فقط برای سیم‌های تک رشته)**

● **ترمینال اتصال سریع بدون نیاز به سرسیم و بدون نیاز به لخت کردن سیم؛ سری QT**



Disconnecting



Labeling

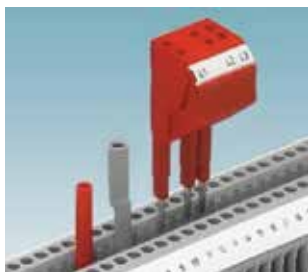

Testing

ترمینال‌های ماژولار ریلی با نحوه اتصال پیچی؛ سری UK:

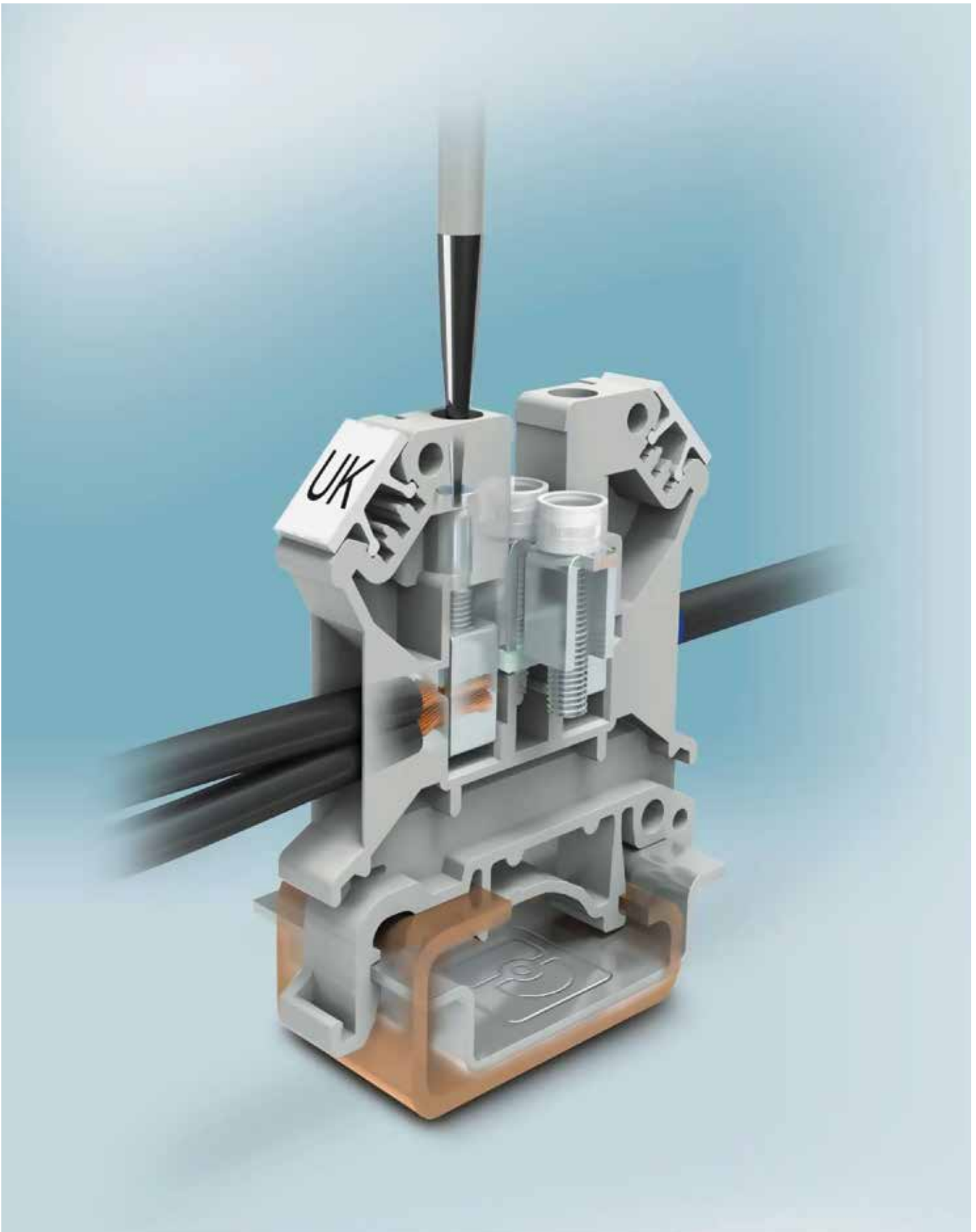

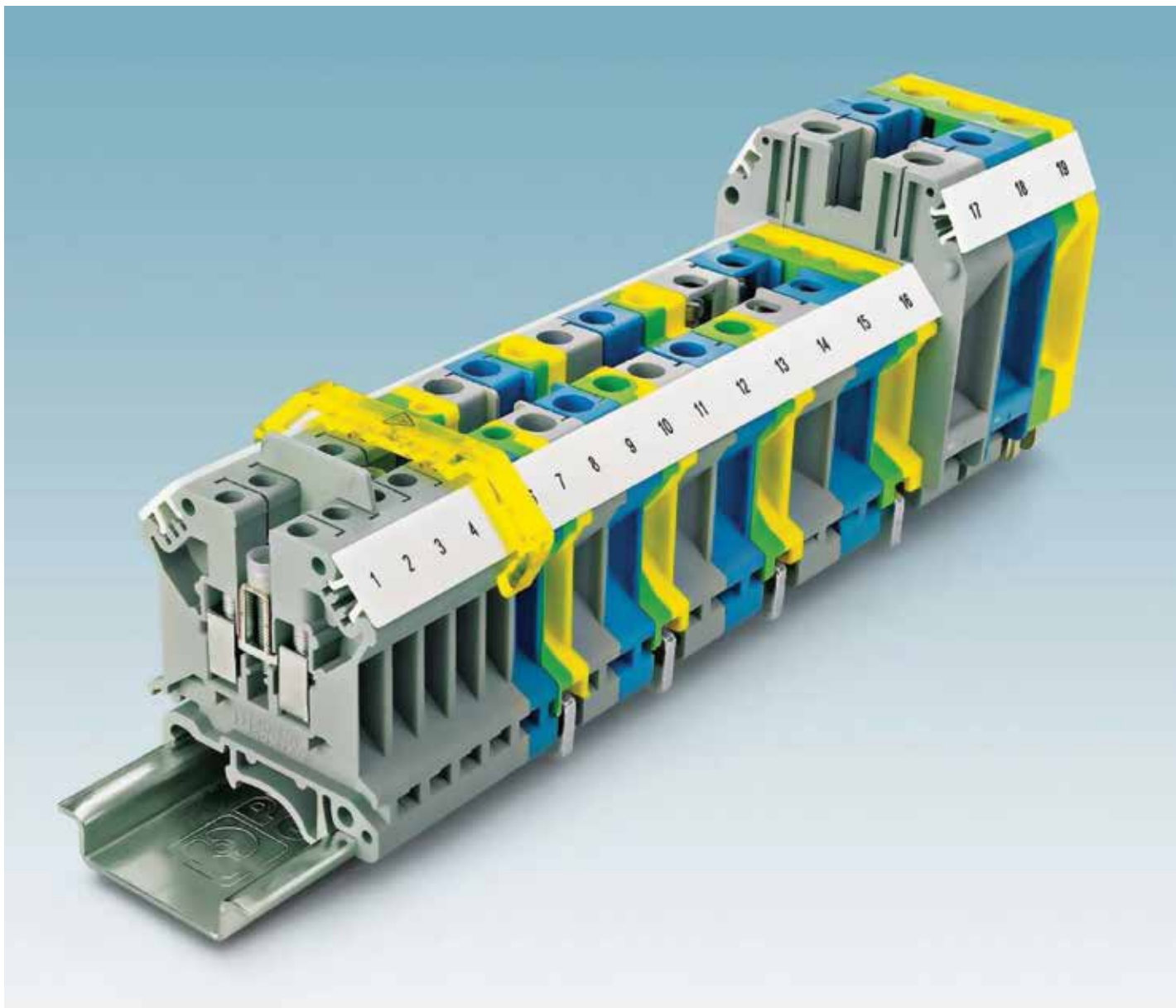

ترمینال‌های ماژولار ریلی با نحوه اتصال پیچی؛ سری UK:

در تکنولوژی اتصالات صنعتی؛ ترمینال‌های پیچی هنوز از جایگاه ویژه‌ای برخوردار است و پرمصرف‌ترین و نرمال‌ترین ترمینال‌ها می‌باشند.

ترمینال‌های پیچی با قابلیت اتصال سیم‌های تا سطح مقطع ۲۴۰ میلی‌متر مربع و دارا بودن کلیه لوازم جانبی مورد نیاز برای آن کامل‌ترین نوع ترمینال بوده و برای مصارف و کاربردهای مختلف مدل‌های متنوعی را در این گروه می‌توان مشاهده کرد:

ترمینال‌های با یک ورودی و یک خروجی - ترمینال‌های با یک ورودی و دو خروجی یا به عبارتی ترمینال‌های مخصوص اتصال ۳ سیمه و ۴ سیمه - ترمینال‌های دو طبقه - ترمینال‌های فیوز دار - ترمینال‌های چاقویی یا قطع‌کننده مدار - ترمینال‌های دیوددار - ترمینال‌های مخصوص اتصال component - ترمینال‌های switchable - ترمینال‌های خاص سری PIK جهت اتصال آسان فاز- نول و زمین به صورت سه طبقه جهت کاهش فضای تابلو- مینی و میکرو ترمینال‌ها در سایزهای بسیار کوچک جهت کاهش حجم تابلو

در ادامه برخی از این ترمینال‌ها با لوازم جانبی مورد استفاده در آن‌ها مشاهده می‌شوند.

Modular terminal blocks- CLIPLINE complete

ترمینال‌های تا سایز سیم ۲۴۰ میلی متر مربع (سری UK):

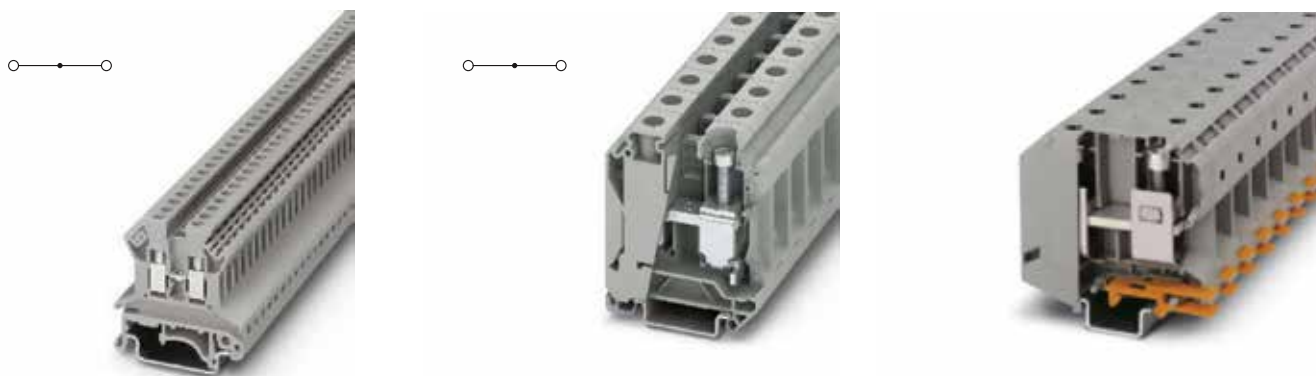

شماره ترمینال Lable		جامپر از کنار Insertion bridge		جامپر از بالا Fixed bridge		جداکننده ترمینال Partition plate		جداکننده ترمینال Separating plate		Accessories لوازم جانبی درپوش انتهایی End cover		ترمینال‌های پیچی	
		Order No.	Type	Order No.	Type	Order No.	Type	Order No.	Type	Order No.	Type	Order No.	Type
UC-TM 4	ZB 4	-	-	3001624	FBRN 10-4 N	3003224	ATP-UK	-	-	3001022	D-UK 2,5	3005837	UK 1,5 N
										3001103	D-UK 2,5 BU	3005840	UK 1,5 N BU
UC-TM 5	ZB 5	2303145 2303158 2303132	EBL 2-5 EBL 3-5 EBL 10-5	2770642	FBRI 10-5 N	3003224	ATP-UK	2770215	TS-KK 3	3001022	D-UK 2,5	3003347	UK 2,5 N
										3001103	D-UK 2,5 BU	3003350	UK 2,5 N BU
UC-TM 5	ZB 5	2303145 2303158 2303132	EBL 2-5 EBL 3-5 EBL 10-5	2770642	FBRI 10-5 N	3003224	ATP-UK	1302215	TS-K	3003020	D-UK 4/10	3001501	UK 3 N
										3003101	D-UK 4/10 BU	3001514	UK 3 N BU
UC-TM 6	ZB 6	201155 201142 201139	EB 2-6 EB 3-6 EB 10-6	203250	FBI 10- 6	3003224	ATP-UK	1302215	TS-K	3003020	D-UK 4/10	3004362	UK 5 N
										3003101	D-UK 4/10 BU	3004388	UK 5 N BU
UC-TM 8	ZB 8	202154 202141 202138	EB 2-8 EB 3-8 EB 10-8	203263	FBI 10- 8	3003224	ATP-UK	1302215	TS-K	3003020	D-UK 4/10	3004524	UK 6 N
										3003101	D-UK 4/10 BU	3004977	UK 6 N BU
UC-TM 10	ZB 10	203153 203328 203137	EB 2-10 EB 3-10 EB 10-10	203276	FBI 10-10	3003224	ATP-UK	1302215	TS-K	3003020	D-UK 4/10	3005073	UK 10 N
										3003101	D-UK 4/10 BU	3005086	UK 10 N BU
UC-TM 12	ZB 12	3006137	EB 10- 12	203454	FBI 10-12	3003224	ATP-UK	1302215	TS-K	3006027	D-UK 16	3006043	UK 16 N
										3006108	D-UK 16 BU	3006056	UK 16 N BU
UC-TM 16	ZB 16	-	-	201333	FBI 2-15	-	-	-	-	-	-	3074130	UK 35 N
												3058350	UK 35 N BU
UC-TM 10	ZB 10	-	-	201346 201317	FBI 2-20 FBI 3-20	-	-	-	-	-	-	3009118	UKH 50
												3009105	UKH 50 BU
UC-TM 10	ZB 10	-	-	3213195 3213205	FBI 2-20 N FBI 3-20 N	-	-	-	-	-	-	3213140	UKH 70
												3244601	UKH 70 BU
UC-TM 10	ZB 10	201362 201375	EB 2-25/UKH EB 3-25/UKH	-	-	-	-	-	-	-	-	3010013	UKH 95
												3010136	UKH 95 BU

Modular terminal blocks- CLIPLINE complete

لوازم جانبی Accessories											
شماره ترمینال Label	جامپر از کنار Insertion bridge	جامپر از بالا Fixed bridge	جداکننده ترمینال Partition plate	جداکننده ترمینال Separating plate	درپوش انتهایی End cover						
UC-TM 10	ZB 10	201388 201391	EB 2-31/UKH EB 3-31/UKH	-	-	-	-	-	-	-	ترمینال پیچی سایز 150
											3010110
		3010123	UKH 150 BU								
UC-TM 10	ZB 10	201401 201414	EB 2-36/UKH EB 3-36/UKH	-	-	-	-	-	-	-	ترمینال پیچی سایز 240
											3010217
		711852	UKH 240 BU								

ترمینال‌های جریان بالا با قابلیت اتصال به سر کابل:
این ترمینال‌ها جهت استفاده برای جریان‌های بالا می‌باشد و با سرسیم‌های حلقه‌ای روی ترمینال نصب می‌شود. همه این ترمینال‌ها قابلیت لیبل‌گذاری دارند و label سایز 10 (ZB 10) برای آن‌ها بکار می‌رود.

جداکننده Separating plate		درپوش Cover		سری UHV با دو طرف کاور		سری UHV با یک طرف کاور		سری UHV بدون کاور	
Order No.	Type	Order No.	Type	Order No.	Type	Order No.	Type	Order No.	Type
2130402	UHV-TP1	2130431	UHV 25-AH	2130156	UHV 25 KH/KH	2130101	UHV 25-KH/AS	2130004	UHV 25-AS/AS
2130402	UHV-TP1	2130444	UHV 50-AH	2130169	UHV 50 KH/KH	2130114	UHV 50-KH/AS	2130017	UHV 50-AS/AS
2130415	UHV-TP2	2130457	UHV 95-AH	2130172	UHV 95 KH/KH	2130127	UHV 95-KH/AS	2130020	UHV 95-AS/AS
2130415	UHV-TP2	2130460	UHV 150-AH	2130185	UHV 150 KH/KH	2130130	UHV 150-KH/AS	2130033	UHV 150-AS/AS
2130415	UHV-TP2	2130473	UHV 240-AH	2130198	UHV 240 KH/KH	2130143	UHV 240-KH/AS	2130046	UHV 240-AS/AS

Label شماره ترمینال	Order No.	ترمینال‌های پیچی اتصال به زمین	
		Type	Order No.
UC-TM 4	ZB 4	3005853	USLKG 1.5N
UC-TM 5	ZB 5	441119	USLKG 2.5N
UC-TM 5	ZB 5	441083	USLKG 3
UC-TM 6	ZB 6	441504	USLKG 5
UC-TM 8	ZB 8	442079	USLKG 6N
UC-TM 10	ZB 10	3003923	USLKG 10N
UC-TM 10	ZB 10	443010	USLKG 16
UC-TM 10	ZB 10	444019	USLKG 35
UC-TM 10	ZB 10	443049	USLKG 50
UC-TM 10	ZB 10	441041	USLKG 95

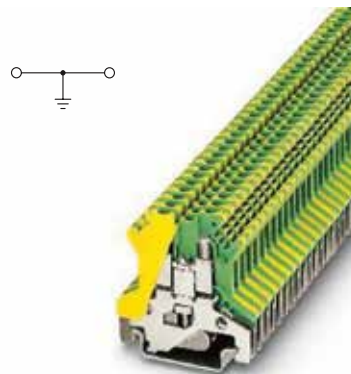

ترمینال‌های مخصوص ارت تا سطح مقطع ۹۵ میلی‌متر مربع:
این ترمینال‌ها برای ارتینگ بکار می‌روند و به وسیله پیچ به ریل متصل می‌گردند و به رنگ سبز و زرد می‌باشند.

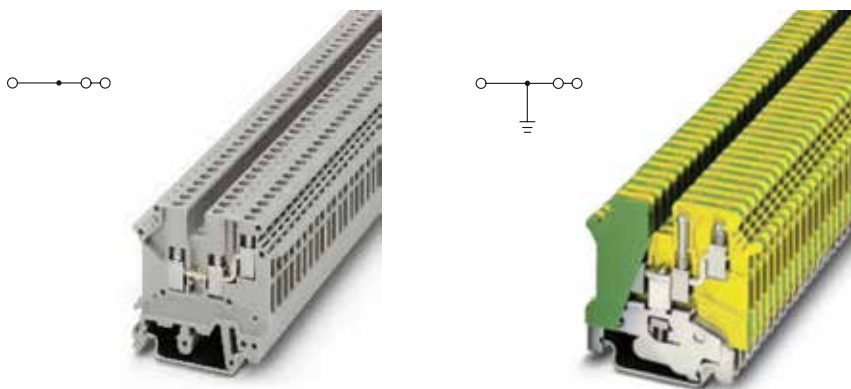

ترمینال‌های ولتاژی و ترمینال‌های ارت با یک ورودی و دو خروجی:
برای سهولت در انشعابات مرسوم (یک به دو) می‌توان از این ترمینال‌ها استفاده نمود.

شماره ترمینال Lable		جامپر از کنار Insertion bridge		جامپر از بالا Fixed bridge		جداکننده ترمینال Separating plate		درپوش انتهایی End cover		ترمینال‌های پیچی با یک ورودی و دو خروجی	
		Order No.	Type	Order No.	Type	Order No.	Type	Order No.	Type	Order No.	Type
UC-TM 5	ZB 5	2303145	EBL 2-5	2770642	FBR1 10-5 N	1302215	TS-K	1923034	D-UK 5-TWIN	3002225	UK 3-TWIN
		2303158	EBL 3-5					1923050	D-UK 5-TWIN BU		
		2303132	EBL 10-5							1923128	UK 3-TWIN-PE
UC-TM 5	ZB 5	-	-	-	-	-	-	-	-		
UC-TM 6	ZB 6	201155	EB 2-6	203250	FBI 10-6	1302215	TS-K	1923034	D-UK 5-TWIN	1923021	UK 5-TWIN
		201142	EB 3-6					1923050	D-UK 5-TWIN BU		
		201139	EB 10-6							1923076	UK 5-TWIN-PE
UC-TM 6	ZB 6	-	-	-	-	-	-	-	-	1923076	UK 5-TWIN-PE
UC-TM10	ZB 10	-	-	203276	FBI 10-10	2770215	TS-KK 3	-	-	3005196	UK 10-TWIN
UC-TM10	ZB 10	-	-	-	-	-	-	-	-	3001433	UK 10-TWIN-PE
UC-TM 10	ZB 10	-	-	203276	FBI 10-10	2770215	TS-KK 3	-	-	3001381	UK 10-PLUS
UC-TM10	ZB 10	-	-	-	-	-	-	-	-	3001420	UK 10-PLUS-PE

شماره ترمینال Lable		جامپر از کنار Insertion bridge		جامپر از بالا Fixed bridge		درپوش انتهایی End cover		ترمینال‌های پیچی دو طبقه	
		Order No.	Type	Order No.	Type	Order No.	Type	Order No.	Type
UC-TM 5	ZB 5	2303132	EBL 10-5	3000175	FBRNI 2-5 N	2770024	D-UKK 3/5	2770011	UKK 3
				3000162	FBRNI 3-5 N				
				3000159	FBRNI 4-5 N				
				2770639	FBRNI 10-5 N				
UC-TM 5	ZB 5	2303132	EBL 10-5	3000175	FBRNI 2-5 N	2770105	D-UKK 3/5 BU	2770095	UKK 3 BU
				3000162	FBRNI 3-5 N				
				3000159	FBRNI 4-5 N				
				2770639	FBRNI 10-5 N				
UC-TM 6	ZB 6	201155	EB 2-6	203250	FBI 10-6	2770024	D-UKK 3/5	2774017	UKK 5
		201142	EB 3-6						
		201139	EB 10-6						
UC-TM 6	ZB 6	201155	EB 2-6	203250	FBI 10-6	2770105	D-UKK 3/5 BU	2774091	UKK 5 BU
		201142	EB 3-6						
		201139	EB 10-6						
UC-TM 10	ZB 10	201155	EB 2-10	203276	FBI 10-10	3001394	D-UKKB 10	2772077	UKKB 10
		201142	EB 3-10						
		201139	EB 10-10						
UC-TM 6	ZB 6	-	-	-	-	-	-	2774211	UKK 5-PE

ترمینال‌های ولتاژی و ارت دو طبقه:
جهت صرفه‌جویی در عرض تابلو و نیز اتصال آسان در عمل‌کننده‌های دو سیمه صنعتی از این ترمینال‌ها استفاده می‌گردد.

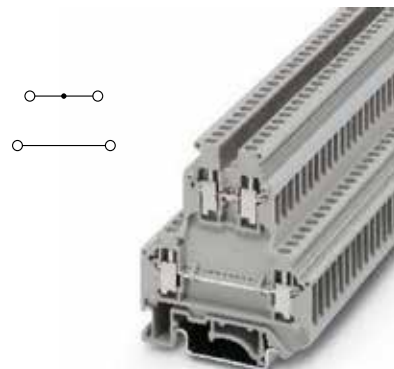

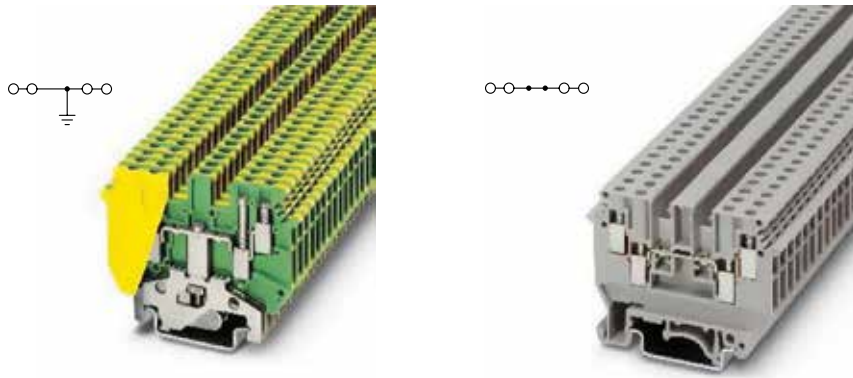

ترمینال‌های ولتاژی و ترمینال‌های ارت با دو ورودی و دو خروجی:

برای سهولت در انشعابات مرسوم (دو به دو) می‌توان از این ترمینال‌ها استفاده نمود و نیز در جاهایی که نمی‌توان از سیم با سایزهای بالا استفاده کرد دو سیم با سایزهای پایین‌تر را موازی کرده و جریان بالاتری از آن می‌گیریم.

لوازم جانبی Accessories

شماره ترمینال Label	جامپر از کنار Insertion bridge		جامپر از بالا Fixed bridge		جداکننده ترمینال Separating plate		درپوش انتهایی End cover		ترمینال‌های پیچی با دو ورودی و دو خروجی		
	Order No.	Type	Order No.	Type	Order No.	Type	Order No.	Type	Order No.	Type	
UC-TM 5	ZB 5	2303145 2303158 2303132	EBL 2-5 EBL 3-5 EBL 10-5	3000227 3000201 3000191 2770642	FBRI 2-5 N FBRI 3-5 N FBRI 4-5 N FBRI 10-5 N	2770215	TS-KK 3	2775113	D-UDK 4	2775375	UDK 3
UC-TM 5	ZB 5	2303145 2303158 2303132	EBL 2-5 EBL 3-5 EBL 10-5	3000227 3000201 3000191 2770642	FBRI 2-5 N FBRI 3-5 N FBRI 4-5 N FBRI 10-5 N	2770215	TS-KK 3	2775197	D-UDK 4 BU	2718277	UDK 3 BU
UC-TM 5	ZB 5	-	-	-	-	-	-	-	-	2775456	UDK 3-PE
UC-TM 6	ZB 6	201155 201142 201139	EBL 2-6 EBL 3-6 EBL 10-6	203250	FBI 10-6	2770215	TS-KK 3	2775113	D-UDK 4	2775016	UDK 4
UC-TM 6	ZB 6	201155 201142 201139	EBL 2-6 EBL 3-6 EBL 10-6	203250	FBI 10-6	-	-	2775197	D-UDK 4 BU	2775090	UDK 4 BU
UC-TM 6	ZB 6	-	-	-	-	-	-	-	-	2775184	UDK 4-PE

لوازم جانبی Accessories

شماره ترمینال Label	جامپر از کنار Insertion bridge		جامپر از بالا Fixed bridge		درپوش انتهایی End cover		ترمینال‌های پیچی با ورودی و خروجی از یک طرف		
	Order No.	Type	Order No.	Type	Order No.	Type	Order No.	Type	
UC-TM 5	ZB 5	1401158 1401145 1401132	EB 2-5 EB 3-5 EB 10-5	3000175 3000162 3000159 2770639	FBRNI 2-5 N FBRNI 3-5 N FBRNI 4-5 N FBRNI10-5 N	3002539	D-UK 3 RETURN	3002513	UK 3 RETURN
UC-TM 5	ZB 5	1401158 1401145 1401132	EB 2-5 EB 3-5 EB 10-5	3000175 3000162 3000159 2770639	FBRNI 2-5 N FBRNI 3-5 N FBRNI 4-5 N FBRNI10-5 N	3002571	D-UK 3 RETURN BU	3002568	UK 3 RETURN BU
UC-TM 5	ZB 5	-	-	-	-	-	-	3002555	UK 3 RETURN-PE
UC-TM 6	ZB 6	201155 201142 201139	EB 2-6 EB 3-6 EB 10-6	203250 201650 201867	FBI 10-6 FBI 100-6 FBI 20-6	3002539	D-UK 3 RETURN	3002597	UK 5 RETURN
UC-TM 6	ZB 6	201155 201142 201139	EB 2-6 EB 3-6 EB 10-6	203250 201650 201867	FBI 10-6 FBI 100-6 FBI 20-6	3002571	D-UK 3 RETURN BU	3002490	UK 5 RETURN BU
UC-TM 6	ZB 6	-	-	-	-	-	-	3002584	UK 5 RETURN-PE

ترمینال‌های ولتاژی و ارت با ورودی و خروجی از یک طرف:

جهت ایجاد فضای اشغال شده کمتر و یا حذف کردن کانال در موارد خاص از این ترمینال‌ها استفاده می‌شود.

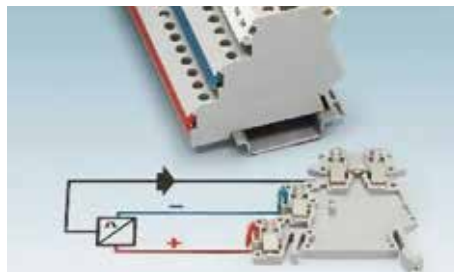
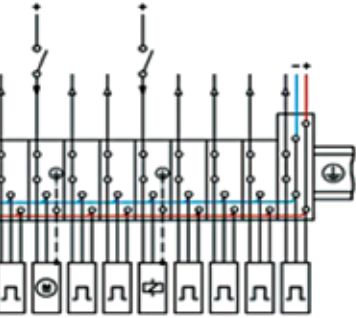
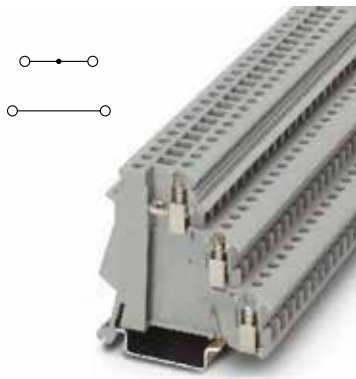

ترمینال‌های سه طبقه و چهار طبقه مخصوص
:Actuator و Sensor
ترمینال‌های خاص جهت اتصال آسان و کم‌حجم
جهت ارتباط با Sensorها و عمل‌کننده‌های سه
سیمه.

شماره ترمینال Lable		جامپر از کنار Insertion bridge		جامپر از بالا Fixed bridge		ترمینال‌های پیچی سه طبقه و چهار طبقه	
Order No.	Type	Order No.	Type	Order No.	Type	Order No.	Type
UC-TM 6	ZB 6	2715940 2715953	EB 80- DIK BU EB 80- DIK RD	203250	FBI 10- 6	2715966	DIK 1,5
UC-TM 6	ZB 6	2715940 2715953	EB 80- DIK BU EB 80- DIK RD	203250	FBI 10- 6	2716059	DIK 1,5 BU
UC-TM 6	ZB 6	2715940 2715953	EB 80- DIK BU EB 80- DIK RD	203250	FBI 10- 6	2715979	DIKD 1,5
UC-TM 6	ZB 6	2715940 2715953	EB 80- DIK BU EB 80- DIK RD	203250	FBI 10- 6	2716101	DIKD 1,5 BU
UC-TM 6	ZB 6	2715937 2716774 2716680	EB 10- DIK GY EB 10- DIK RD EB 10- DIK BU	203250	FBI 10- 6	2717016	DOK 1,5
UC-TM 6	ZB 6	2715937 2716774 2716680	EB 10- DIK GY EB 10- DIK RD EB 10- DIK BU	-	-	2717139	DOK 1,5-2D
UC-TM 6	ZB 6	2715937 2716774 2716680	EB 10- DIK GY EB 10- DIK RD EB 10- DIK BU	203250	FBI 10- 6	2718015	VIOK 1,5
UC-TM 6	ZB 6	2715937 2716774 2716680	EB 10- DIK GY EB 10- DIK RD EB 10- DIK BU	203250	FBI 10- 6	2718206	VIOK 1,5-3D/PE

شماره ترمینال Lable		نگهدارنده Double support		نگهدارنده Support		شین (باس بار) Natural bus bar		ترمینال‌های قابل نصب روی شین زمین و ارت	
Order No.	Type	Order No.	Type	Order No.	Type	Order No.	Type	Order No.	Type
UC-TM 5	ZB 5	404431	AB2/SS	404428	AB/SS	402174	NLS-CU 3/10 SN 1000MM	404017	AK 4
UC-TM 5	ZB 5	404431	AB2/SS	404428	AB/SS	402174	NLS-CU 3/10 SN 1000MM	421016	AKG 4 BU
UC-TM 5	ZB 5	404431	AB2/SS	404428	AB/SS	402174	NLS-CU 3/10 SN 1000MM	421029	AKG 4 GNYE
UC-TM 5	ZB 5	404431	AB2/SS	404428	AB/SS	402174	NLS-CU 3/10 SN 1000MM	421032	AKG 4 BK
UC-TM 6	ZB 6	404431	AB2/SS	404428	AB/SS	402174	NLS-CU 3/10 SN 1000MM	404033	AK 16
UC-TM 6	ZB 6	404431	AB2/SS	404428	AB/SS	402174	NLS-CU 3/10 SN 1000MM	423014	AKG 16 BU
UC-TM 6	ZB 6	404431	AB2/SS	404428	AB/SS	402174	NLS-CU 3/10 SN 1000MM	423027	AKG 16 GNYE
UC-TM 6	ZB 6	404431	AB2/SS	404428	AB/SS	402174	NLS-CU 3/10 SN 1000MM	423030	AKG 16 BK
UC-TM 6	ZB 6	404431	AB2/SS	404428	AB/SS	402174	NLS-CU 3/10 SN 1000MM	404046	AK 35
UC-TM 6	ZB 6	404431	AB2/SS	404428	AB/SS	402174	NLS-CU 3/10 SN 1000MM	424013	AKG 35 BU
UC-TM 6	ZB 6	404431	AB2/SS	404428	AB/SS	402174	NLS-CU 3/10 SN 1000MM	424026	AKG 35 GNYE
UC-TM 6	ZB 6	404431	AB2/SS	404428	AB/SS	402174	NLS-CU 3/10 SN 1000MM	424039	AKG 35 BK
-	-	404431	AB2/SS	404428	AB/SS	402174	NLS-CU 3/10 SN 1000MM	401010	EK 116
-	-	404431	AB2/SS	404428	AB/SS	402174	NLS-CU 3/10 SN 1000MM	401023	EK 135
-	-	-	-	-	-	402174	NLS-CU 3/10 SN 1000MM	702997	AZK 35

ترمینال‌های قابل نصب روی شین زمین و نول:
جهت ایجاد اتصال مستقیم از شین زمین یا
نول یا فاز بدون نیاز به پانچ کردن در شین
(جلوگیری از کاهش سطح مقطع مفید شین) از
این ترمینال‌ها استفاده می‌شود.

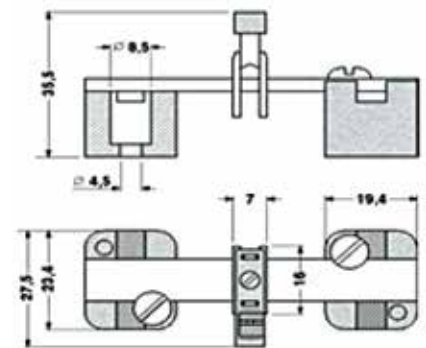

Modular terminal blocks- CLIPLINE complete

لوازم جانبی Accessories						
شماره ترمینال Label	جامپر از کنار Insertion bridge	Order No.	Type	Order No.	Type	
UC-TM 8	ZB 8	3118151 3118148 3118135	EBS 2-8 EBS 3-8 EBS 10-8	3004100	UK 5-HESI	ترمینال فیوز دار سایز 4
UC-TM 8	ZB 8	3118151 3118148 3118135	EBS 2-8 EBS 3-8 EBS 10-8	3004126	UK 5-HESILED 24	ترمینال فیوز دار سایز 4 با 24 V LED
UC-TM 8	ZB 8	3118151 3118148 3118135	EBS 2-8 EBS 3-8 EBS 10-8	3004142	UK 5-HESILA 250	ترمینال فیوز دار سایز 4 با لامپ 250 V
UC-TM 8	ZB 8	203153 203137	EB 2-10 EB 10-10	3004171	UK 6,3-HESI	ترمینال فیوز دار سایز 16
UC-TM 8	ZB 8	203153 203137	EB 2-10 EB 10-10	3004265	UK 6,3-HESILED 24	ترمینال فیوز دار سایز 16 با 24 V LED
UC-TM 8	ZB 8	203153 203137	EB 2-10 EB 10-10	3004249	UK 6,3-HESILA 250	ترمینال فیوز دار سایز 16 با لامپ 250 V

ترمینال های فیوز دار:
جهت نصب و پشتیبانی از فیوزهای سایزهای 5x20 و 5x25 و 5x30 در مدار بکار می رود.

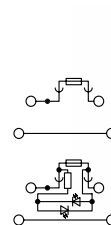

لوازم جانبی Accessories									
شماره ترمینال Label	جامپر از کنار Insertion bridge	جداکنده Partition plate	درپوش انتهایی End cover	Order No.	Type	ترمینال چاقویی			
Order No.	Type	Order No.	Type	Order No.	Type	Order No.	Type		
UC-TM 5	ZB 5	2303145 2303158 2303132	EBL 2-5 EBL 3-5 EBL 10-5	3101223	ATS-MTK	3101029	D-MTK	3104013	MTK-P/P
UC-TM 5	ZB 5	2303145 2303158 2303132	EBL 2-5 EBL 3-5 EBL 10-5	3101223	ATS-MTK	3101090	D-MTK BU	3104097	MTK-P/P BU
UC-TM 5	ZB 5	2303145 2303158 2303132	EBL 2-5 EBL 3-5 EBL 10-5	3101223	ATS-MTK	3101029	D-MTK	3101016	MTK
UC-TM 5	ZB 5	2303145 2303158 2303132	EBL 2-5 EBL 3-5 EBL 10-5	3101223	ATS-MTK	3101090	D-MTK BU	3101197	MTK BU
UC-TM 6	ZB 6	201155 201142 201139	EBL 2-6 EBL 3-6 EBL 10-6	3004210	ATP-UK 5-MTK	-	-	3004032	UK 5-MTK-P/P

ترمینال های چاقویی:
ترمینال های تیغه ای جهت تست مدار بکار می روند یا به عبارتی در مواردی که نیاز است مسیر مدار را جهت اندازه گیری و تست ولتاژ یا جریان به صورت مقطعی باز کنیم.

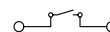

لوازم جانبی Accessories								
شماره ترمینال Label	جامپر از کنار Insertion bridge	جامپر از بالا Fixed bridge	درپوش انتهایی End cover	Order No.	Type	ترمینال های پایه		
Order No.	Type	Order No.	Type	Order No.	Type	Order No.	Type	
UC-TM 6	ZB 6	201155 201142 201139	EB 2-6 EB 3-6 EB 10-6	-	-	3003020	D-UK 4/10	ترمینال پایه سایز 4 2812018 UK 4-TG
UC-TM 6	ZB 6	201155 201142 201139	EB 2-6 EB 3-6 EB 10-6	203250	FBI 10-6	2777027	D-UDK-RELG	ترمینال پایه سایز 4 با دو ورودی و دو خروجی 2777014 UDK 4-TG
UC-TM 6	ZB 6	201155 201142 201139	EB 2-6 EB 3-6 EB 10-6	203250	FBI 10-6	-	-	ترمینال پایه سایز 4 دو طبقه 3007042 UKK 5-TG

ترمینال های با قابلیت نصب فیوز:
این ترمینال ها در اصل پایه هایی برای نصب فیوز هستند و سوکت های فیوز خور به صورت pluggable روی آن قرار می گیرند. مدار این ترمینال ها در حالت عادی قطع هستند و توسط سوکت و فیوز؛ مدار مذکور کامل می گردد.



سوکت‌های فیوز خور جهت استفاده در ترمینال‌های سری TG:



در اصل محفظه‌ایی برای نگهداری و نصب فیوز به روی ترمینال‌های سری xx-TG می‌باشند. نوع مجهز به LED این سوکت‌ها در اثر سوختن فیوز روشن می‌شود و می‌تواند باعث ایجاد آلام بصری گردد و به همین دلیل سرویس آن‌ها نیز ساده‌تر می‌باشد.

ولتاژ کاری LED	سوکت فیوز خور	
	Order No.	Type
	921011	ST-SI-UK 4
5-15 V AC/DC	921024	ST-SILED 12-UK 4
15 – 30 V AC/DC	921037	ST-SILED 24-UK 4
30 – 60 V AC/DC	921040	ST-SILED 60-UK 4
110 – 250 V AC/DC	921053	ST-SILA 250-UK 4

ترمینال‌های مجهز به دیود:

جهت ایزولاسیون سیگنال‌ها و همچنین مواردی که ممکن است برگشت سیگنال داشته باشیم از ترمینال‌های دیوددار استفاده می‌گردد؛ این ترمینال‌ها در دو سایز ۲،۵ و ۴ عرضه می‌گردند.

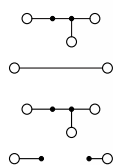
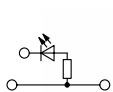

ترمینال‌های مجهز به دیود

	Order No.	Type
	2800567	MBKKB 2,5-DIO/O-U
	2800570	MBKKB 2,5-DIO/U-O
	3003871	MBKKB 2,5-2DIO/O-UL/O-UR
	2791016	UKK 5-DIO/O-U
	2791032	UKK 5-DIO/U-O
	2791029	UKK 5-DIO/UL-UR
	2791113	UKK 5-2DIO/O-UL/UR-UL

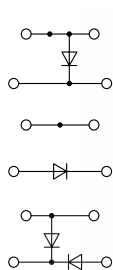

Modular terminal blocks- CLIPLINE complete

ترمینال‌های مخصوص ترموکوپل:

جهت اتصال سیم‌های ترموکوپل به تجهیزات داخل تابلو نمی‌توان از ترمینال‌های معمولی استفاده نمود؛ چرا که این عمل باعث ایجاد اتصال سرد (Cold Junction) و تولید ولتاژ ناخواسته در محل اتصال می‌گردد و در نهایت در تجهیزات اندازه‌گیری و کنترل دما که مقادیر ترموکوپل را می‌سنجند؛ خطای زیادی تولید می‌کند.

شرکت فونیکس کنتاکت برای رفع این مشکل ترمینال‌های خاصی را تولید نموده که از جنس خود سیم‌های ترموکوپل می‌باشد و در محل اتصال؛ ولتاژ اضافه‌ایی را تولید نمی‌کند و در نهایت خطایی نیز در اندازه‌گیری دما حادث نمی‌گردد.

ترمینال‌های فوق به صورت دوپل و متناسب با نوع ترموکوپل انتخاب می‌گردند.

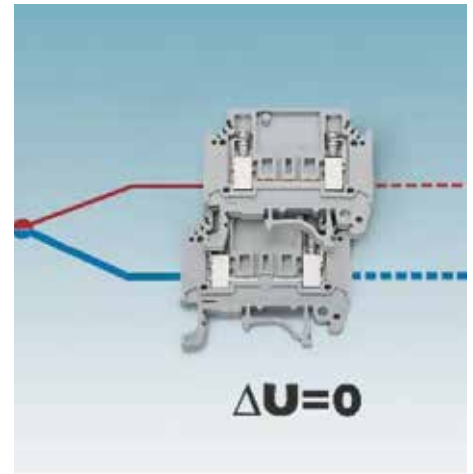

لوازم جانبی Accessories				جنس سیم Material	نوع ترموکوپل	ترموکوپل	
شماره ترمینال Lable	درپوش انتهایی End cover	Order No.	Type			Order No.	Type
UC-TM 10	ZB 10	3101029 3101223	D-MTK ATS-MTK	copper/constantan	T	3100059	MTKD-CU/CUNI
UC-TM 10	ZB 10	3101029 3101223	D-MTK ATS-MTK	iron/constantan	J	3100046	MTKD-FE/CUNI
UC-TM 10	ZB 10	3101029 3101223	D-MTK ATS-MTK	nickel-chrome/constantan	E	3100075	MTKD-NICR/CUNI
UC-TM 10	ZB 10	3101029 3101223	D-MTK ATS-MTK	nickel-chrome silicon/ nickel silicon	N	5043321	MTKD-NICRSI/NISI
UC-TM 10	ZB 10	3101029 3101223	D-MTK ATS-MTK	nickel-chrome/nickel	K	3100062	MTKD-NICR/NI
UC-TM 10	ZB 10	3101029 3101223	D-MTK ATS-MTK	copper/copper nickel	R	3100091	MTKD-E-CU/A-CU
UC-TM 10	ZB 10	3101029 3101223	D-MTK ATS-MTK	S-copper/copper	B	3100101	MTKD-S-CU/E-CU

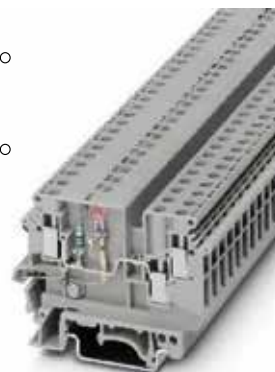
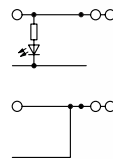
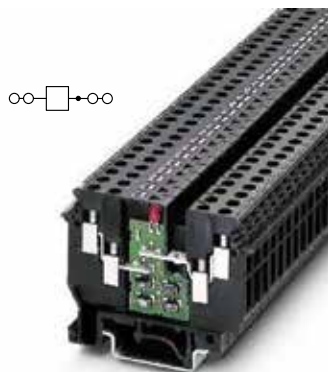
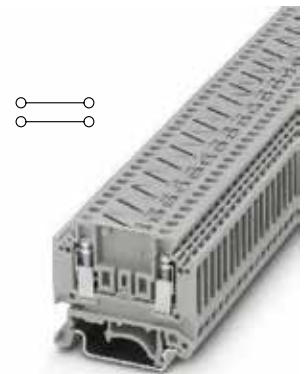

ترمینال با نمایشگر LED (جهت ولتاژ و جریان):
وجود ولتاژ یا جریان در این ترمینال‌ها با نمایشگر LED مشخص می‌گردد. این ترمینال‌ها معمولاً برای تابلوهای کنترل بکار رفته و جهت عیب‌یابی کاربرد فراوان دارند.

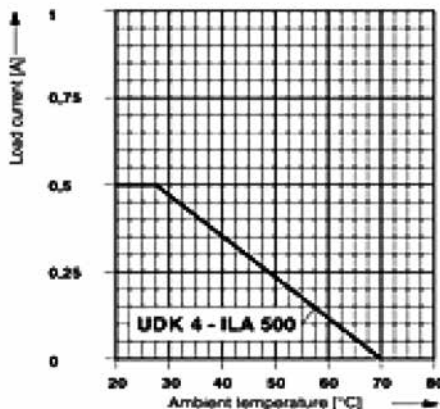

لوازم جانبی Accessories							ترمینال‌های LED جهت ولتاژ	
شماره ترمینال Lable	جامپر از کنار Insertion bridge		جامپر از بالا Fixed bridge		درپوش انتهایی End cover	Order No.	Type	
	Order No.	Type	Order No.	Type	Order No.	Type	Order No.	Type
UC-TM 6 ZB 6	201155 201142 201139	EB 2-6 EB 3-6 EB 10-6	203250	FBI 10-6	2775113	D-UDK 4	2775045	UDK 4-ULA 24 RD/O-U
UC-TM 6 ZB 6	201155 201142 201139	EB 2-6 EB 3-6 EB 10-6	203250	FBI 10-6	2775113	D-UDK 4	2775032	UDK 4-ULA 48 RD/O-U
UC-TM 6 ZB 6	201155 201142 201139	EB 2-6 EB 3-6 EB 10-6	203250	FBI 10-6	2775113	D-UDK 4	2775061	UDK 4-ILA 500
UC-TM 6 ZB 6	201155 201142 201139	EB 2-6 EB 3-6 EB 10-6	203250	FBI 10-6	2775113	D-UDK 4	2775087	UDK 4-ILA 1000

ترمینال های ردیفی:

این دسته از ترمینال های جدید فونیکس کنتاکت با توجه به دارا بودن تنوع بالا کاربردهای فراوانی در سیم کشی با ضریب عایقی بسیار بالا می باشد. از دیگر مزیت های این نوع از ترمینال ها استفاده آنها در حالت پشت چسب دار بوده و حتی قابلیت نصب بر روی ریل و بدون نیاز به ریل نیز می باشد که این امر سبب شده مصرف کننده با توجه به نیاز خود از انواع مختلف این ترمینال ها استفاده نماید. شایان ذکر است اتصال سیم ها در این مدل بصورت فشاری بوده که در زمان سیم بندی صرفه جویی زیادی خواهد داشت و از دیگر مزیت های آن نیز می توان به تنوع در رنگ و سایز این ترمینال ها اشاره کرد.

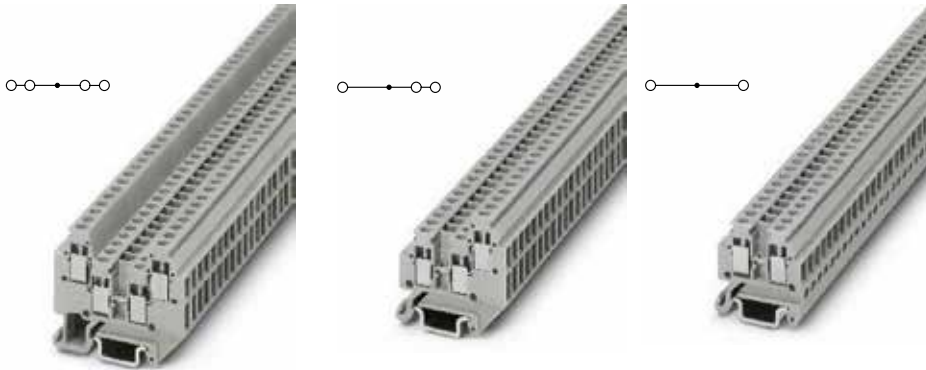

ترمینال های ولتاژی و ارت مینیاتوری:

این ترمینال ها در سایزهای مینیاتوری جهت نصب در فضاهای کوچک کاربرد دارند. ترمینال های مینیاتوری می بایست بر روی ریل مینیاتوری نصب گردند.

Accessories لوازم جانبی					ترمینال پیچی مینیاتوری		
شماره ترمینال Label	جامپر از بالا Fixed bridge		درپوش انتهایی End cover		Order No.	Type	
UC-TMF 4 ZBFM 4	3001624	FBRN 10-4 N	3100321	D-MT 1,5	3100305	MT 1,5	ترمینال مینیاتوری
UC-TMF 4 ZBFM 4	3001624	FBRN 10-4 N	3025529	D-MT 1,5BU	3003363	MT 1,5 BU	ترمینال مینیاتوری رنگ آبی
UC-TMF 4 ZBFM 4	-	-	-	-	3100318	MT 1,5 PE	ترمینال مینیاتوری ارت
UC-TMF 4 ZBFM 4	3001624	FBRN 10-4 N	3002979	D-MT 1,5 TWIN	3001682	MT 1,5 TWIN	ترمینال مینیاتوری با یک ورودی و دو خروجی
UC-TMF 4 ZBFM 4	3001624	FBRN 10-4 N	3025545	D-MT 1,5 TWIN BU	3025532	MT 1,5 TWIN BU	ترمینال مینیاتوری با یک ورودی و دو خروجی آبی
UC-TMF 4 ZBFM 4	-	-	-	-	3001705	MT 1,5 TWIN-PE	ترمینال مینیاتوری با یک ورودی و دو خروجی ارت
UC-TMF 4 ZBFM 4	3001624	FBRN 10-4 N	3002982	D-MT 1,5 QUATTRO	3001679	MT 1,5 QUATTRO	ترمینال مینیاتوری با دو ورودی و دو خروجی
UC-TMF 4 ZBFM 4	3001624	FBRN 10-4 N	3025309	D-MT 1,5 QUATTRO BU	3025150	MT 1,5 QUATTRO BU	ترمینال مینیاتوری با دو ورودی و دو خروجی آبی
UC-TMF 4 ZBFM 4	-	-	-	-	3001695	MT 1,5 QUATTRO PE	ترمینال مینیاتوری با دو ورودی و دو خروجی ارت
UC-TMF 4 ZBFM 4	3001624	FBRN 10-4 N	3002665	D-MTTB 1,5	1414129	MTTB 1,5	ترمینال مینیاتوری دو طبقه
UC-TMF 4 ZBFM 4	3001624	FBRN 10-4 N	3002665	D-MTTB 1,5	3000926	MTTB 1,5 BU	ترمینال مینیاتوری دو طبقه آبی



Modular terminal blocks- CLIPLINE complete

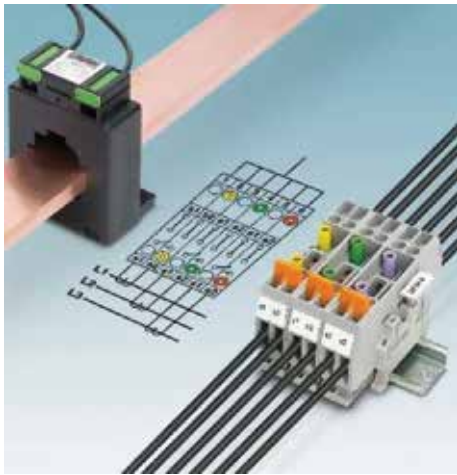

ترمینال های جریانی:

این گروه از ترمینال ها در موارد نمونه برداری و تست جریان بکار می روند؛ به ویژه در اتصالات ترانس جریان (CT). کلیه ترمینال های جریانی تا سایز سیم ۱ و ترمینال URTK/SS تا سایز سیم ۱۰ و ترمینال URTK/S-BEN تا سایز سیم ۱۰ را ساپورت می کند.

لوازم جانبی Accessories

شماره ترمینال Label	Double switch bar		Switch bar for 2 Terminals		جدا کننده Partition plate		جدا کننده Separating plate		جامپر از بالا Fixed bridge		درپوش انتهایی End cover		ترمینال پیچی جریانی	
	Order No.	Type	Order No.	Type	Order No.	Type	Order No.	Type	Order No.	Type	Order No.	Type	Order No.	Type
UC-TM 8 ZB 8	305828	DSBJ- 8/13-GSK/S	305239	SBJ2- 8/13-GSK/S	304227	ATS-GSK	305226	STSL-GSK	305174	FB 10- GSK/S	304023	D-UGSK	305080	UGSK/S
شماره ترمینال Label	Switch bar for 3 phase		Switch bar for 2 Terminals		جدا کننده Partition plate		جدا کننده Separating plate		جامپر از بالا Fixed bridge		درپوش انتهایی End cover		ترمینال پیچی جریانی	
	Order No.	Type	Order No.	Type	Order No.	Type	Order No.	Type	Order No.	Type	Order No.	Type	Order No.	Type
UC-TM 8 ZB 8	311265	SB 4-RTK/S	311278	USB 2-RTK/S	310224	ATS-RTK	310211	TS-RTK	311171	FB 10- RTK/S	310020	D-URTK	311087	URTK/S
			311281	ASB 2-RTK/S										
			311236	SB 2-RTK/S										
شماره ترمینال Label	جدا کننده Partition plate		جدا کننده Separating plate		جامپر از بالا Fixed bridge		درپوش انتهایی End cover		ترمینال پیچی جریانی					
	Order No.	Type	Order No.	Type	Order No.	Type	Order No.	Type	Order No.	Type				
UC-TM 6 ZB 6	321226	ATS-URTK/SS	321213	TS-URTK/SS	2770626	FBRNI 10-6 N	321022	D-URTK/SS	321019	URTK/SS				
شماره ترمینال Label	جدا کننده Partition plate		جدا کننده Separating plate		جامپر از کنار Insertion bridge		درپوش انتهایی End cover		ترمینال پیچی جریانی					
	Order No.	Type	Order No.	Type	Order No.	Type	Order No.	Type	Order No.	Type				
UC-TM 8 ZB 8	308223	ATS-RTK-BEN	308210	TS-RTK-BEN	202154	EB 2-8	308029	D-URTK/S-BEN	309086	URTK/S-BEN				
					202141	EB 3-8								
					202138	EB 10-8								
UC-TM 8 ZB 8	308223	ATS-RTK-BEN	308210	TS-RTK-BEN	202154	EB 2-8	308029	D-URTK/S-BEN	309109	URTK/S-BEN 10				
					202141	EB 3-8								
					202138	EB 10-8								
شماره ترمینال Label	Short circuit connector		Switch bar for 3 phase		جامپر از بالا Fixed bridge		درپوش انتهایی End cover		ترمینال پیچی جریانی					
	Order No.	Type	Order No.	Type	Order No.	Type	Order No.	Type	Order No.	Type				
UC-TM 8 ZB 8	3000722	KSSI 2-8	3026366	SB 2-8-T	2772080	FBRI 10-8 N	3026340	D-URTK 6	3026272	URTK 6				
	3000735	KSSI 4-8	3026492	SB 3-8-T										
			3026379	SB 4-8-T										
			3026382	SB 10-8-T										
UC-TM 8 ZB 8	3000722	KSSI 2-8	3026366	SB 2-8-T	2772080	FBRI 10-8 N	3026340	D-URTK 6	3026285	UGSK 6				
	3000735	KSSI 4-8	3026492	SB 3-8-T										
			3026379	SB 4-8-T										
			3026382	SB 10-8-T										

ترمیال‌های ماژولار ریلی با نحوه اتصال پیچی سری UT:

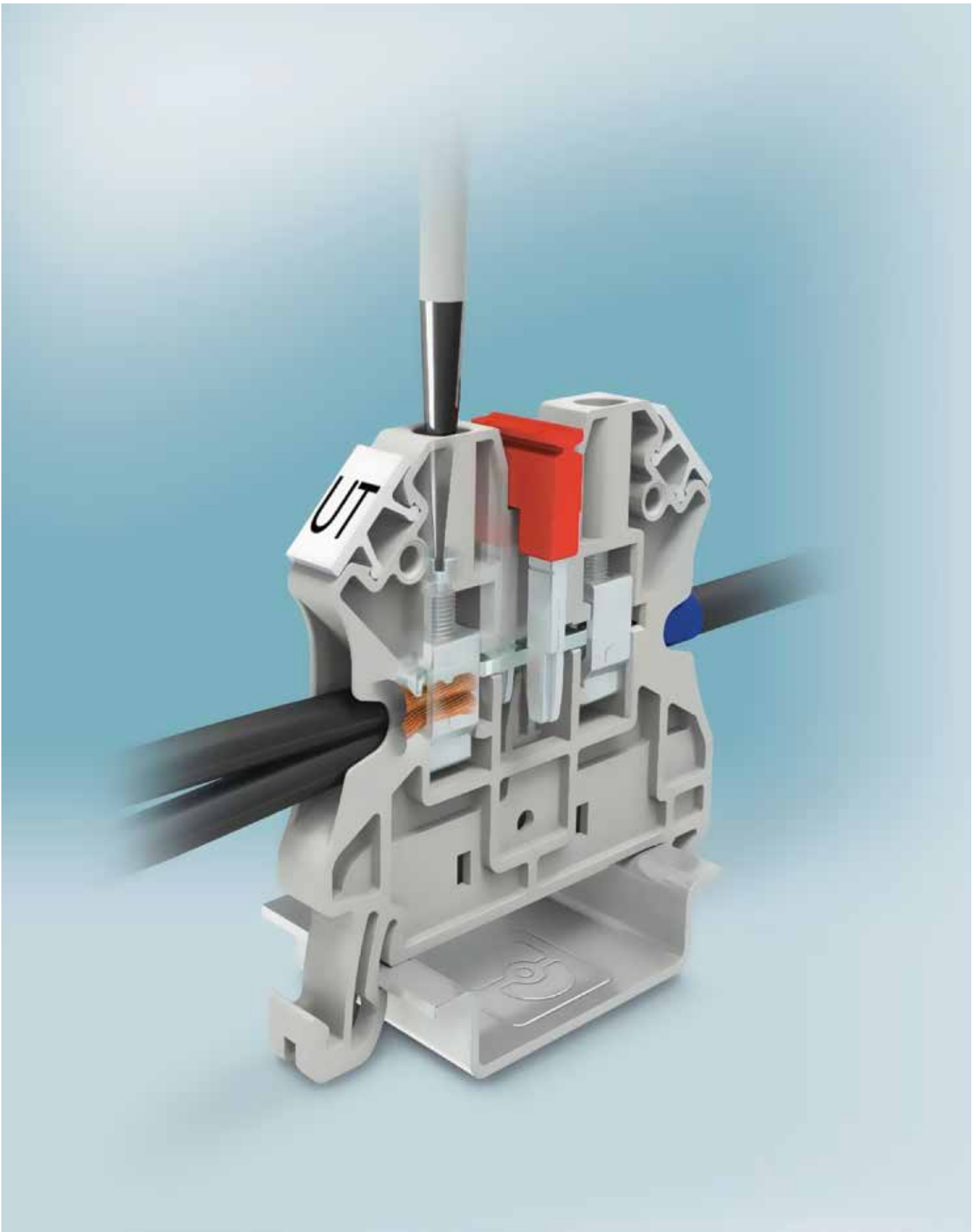



Accessories لوازم جانبی

شماره ترمینال Label	جامپر Fixed bridge		جداکننده Partition plate		درپوش انتهایی End cover	
	Order No.	Type	Order No.	Type	Order No.	Type
UC-TM 5 ZB 5	3030161	FBS 2-5	3047167	ATP-UT	3047028	D-UT 2,5/10
	3030174	FBS 3-5				
	3030187	FBS 4-5				
	3030190	FBS 5-5				
	3030213	FBS 10-5				
UC-TM 6 ZB 6	3030226	FBS 20-5	3047167	ATP-UT	3047028	D-UT 2,5/10
	3030336	FBS 2-6				
	3030242	FBS 3-6				
	3030255	FBS 4-6				
	3030349	FBS 5-6				
	3030271	FBS 10-6				
3030365	FBS 20-6					
UC-TM 8 ZB 8	3030284	FBS 2-8	3047167	ATP-UT	3047028	D-UT 2,5/10
	3030297	FBS 3-8				
	3030307	FBS 4-8				
	3030310	FBS 5-8				
	3030323	FBS 10-8				
UC-TM 10 ZB 10	3005947	FBS 2-10	3047167	ATP-UT	3047028	D-UT 2,5/10
UC-TM 10 ZB 10	3005950	FBS 2-12	-	-	3047206	D-UT 16
UC-TM 10 ZB 10	3005963	FBS 2-16	-	-	-	-

ترمینال‌های ماژولار ریلی با نحوه اتصال پیچی
سری UT:

این ترمینال‌ها با امکان اتصال ۲ ردیف جامپر و نیز اتصال جامپرهای به صورت pluggable؛ نوع جدید ترمینال‌های پیچی را ایجاد کرده‌اند و قابل استفاده برای سیم‌های تا سطح مقطع ۳۵ میلی‌متر مربع می‌باشند.

ترمینال‌های سری پیچی

Order No.	Type
ترمینال پیچی سایز 2.5	
3044076	UT 2,5
3044089	UT 2,5 BU
ترمینال پیچی سایز 4	
3044102	UT 4
3044115	UT 4 BU
ترمینال پیچی سایز 6	
3044131	UT 6
3044144	UT 6 BU
ترمینال پیچی سایز 10	
3044160	UT 10
3044188	UT 10 BU
ترمینال پیچی سایز 16	
3044199	UT 16
3044209	UT 16 BU
ترمینال پیچی سایز 35	
3044225	UT 35
3044238	UT 35 BU

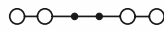
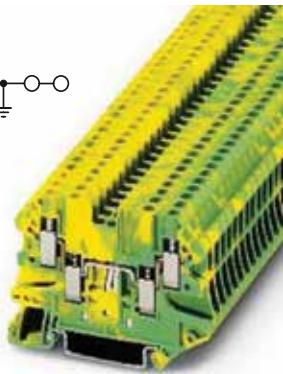
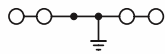

ترمینال‌های پیچی و ترمینال‌های ارت با دو ورودی و دو خروجی:

برای سهولت در انشعابات مرسوم (دو به دو) می‌توان از این ترمینال‌ها استفاده نمود و نیز در جاهایی که نمی‌توان از سیم با سایزهای بالا استفاده کرد؛ دو سیم با سایزهای پایین‌تر را می‌توان توسط این ترمینال با یکدیگر موازی کرده و جریان بالاتری از آن گرفت.

Accessories لوازم جانبی									
شماره ترمینال Label	جامبر Fixed bridge		جداکننده Partition plate		درپوش انتهایی End cover		ترمینال‌های پیچی با دو ورودی و دو خروجی		
	Order No.	Type	Order No.	Type	Order No.	Type	Order No.	Type	
UC-TM 5 ZB 5	3030161	FBS 2-5	3047196	ATP-UT QUATTRO	3047170	D-UT 2,5/4-QUATTRO	3044542	UT 2,5 QUATTRO	
	3030174	FBS 3-5					3044555	UT 2,5 QUATTRO BU	
	3030187	FBS 4-5					3044568	UT 2,5 QUATTRO-PE	
	3030190	FBS 5-5							
	3030213	FBS 10-5							
UC-TM 6 ZB 6	3030226	FBS 20-5							
	3030336	FBS 2-6	3047196	ATP-UT QUATTRO	3047170	D-UT 2,5/4-QUATTRO	3044571	UT 4 QUATTRO	
	3030242	FBS 3-6					3044584	UT 4 QUATTRO BU	
	3030255	FBS 4-6					3044597	UT 4 QUATTRO-PE	
	3030349	FBS 5-6							
3030271	FBS 10-6								
	3030365	FBS 20-6							

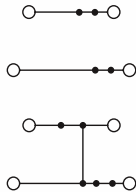
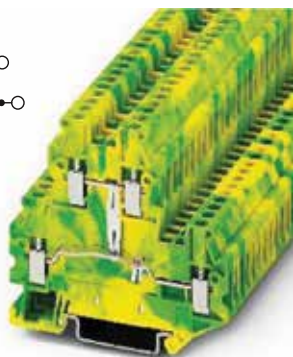
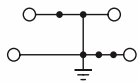

ترمینال‌های پیچی و ترمینال‌های ارت دوطبقه:

جهت صرفه‌جویی در عرض تابلو و نیز اتصال آسان در عمل‌کننده‌های دو سیمه صنعتی از این ترمینال‌ها استفاده می‌گردد.

Accessories لوازم جانبی									
شماره ترمینال Label	جامبر Fixed bridge		جداکننده Partition plate		درپوش انتهایی End cover		ترمینال‌های پیچی دوطبقه		
	Order No.	Type	Order No.	Type	Order No.	Type	Order No.	Type	
UC-TM 5 ZB 5	3030161	FBS 2-5	3047316	ATP-UTTB 2,5/4	3047293	D-UTTB 2,5/4	3044636	UTTB 2,5	
	3030174	FBS 3-5					3044649	UTTB 2,5 BU	
	3030187	FBS 4-5					3044665	UTTB 2,5 PE	
	3030190	FBS 5-5							
	3030213	FBS 10-5							
UC-TM 6 ZB 6	3030226	FBS 20-5							
	3030336	FBS 2-6	3047316	ATP-UTTB 2,5/4	3047293	D-UTTB 2,5/4	3044814	UTTB 4	
	3030242	FBS 3-6					3044791	UTTB 4 BU	
	3030255	FBS 4-6					3044759	UTTB 4-PE	
	3030349	FBS 5-6							
3030271	FBS 10-6								
	3030365	FBS 20-6							

ترمینال‌های پیچی فیوز دار:

جهت نصب و پشتیبانی از فیوز سایز ۲۰ x ۵ بکار می‌رود.

لوازم جانبی Accessories			
شماره ترمینال Lable		Insertion bridge	
Order No.	Type	Order No.	Type
UC-TM 5	ZB 5	3030336	FBS 2-6
		3030242	FBS 3-6
		3030255	FBS 4-6
		3030349	FBS 5-6
		3030271	FBS 10-6
		3030365	FBS 20-6

ترمینال‌های فیوز دار	
Order No.	Type
3046032	ترمینال فیوز دار سایز 4 بدون LED UT 4-HESI (5X20)
3046090	ترمینال فیوز دار سایز 4 با LED 24 V UT 4-HESILED 24 (5X20)
3046126	ترمینال فیوز دار سایز 4 با LED 60 V UT 4-HESILED 60 (5X20)
3046100	ترمینال فیوز دار سایز 4 با لامپ 250 V UT 4-HESILA 250 (5X20)

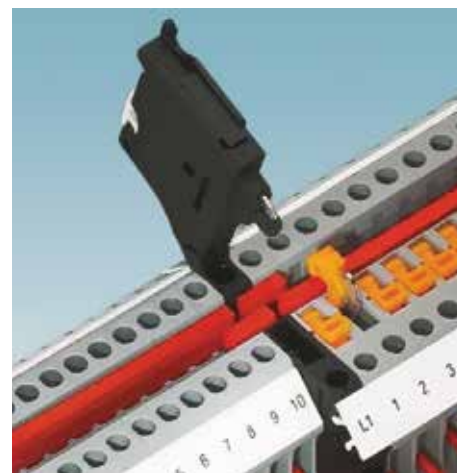

لوازم جانبی Accessories			
شماره ترمینال Lable		جامپر Fixed bridge	
Order No.	Type	Order No.	Type
UC-TM 5	ZB 5	3030161	FBS 2-5
		3030174	FBS 3-5
		3030187	FBS 4-5
		3030190	FBS 5-5
		3030213	FBS 10-5
		3030226	FBS 20-5
UC-TM 6	ZB 6	3030336	FBS 2-6
		3030242	FBS 3-6
		3030255	FBS 4-6
		3030349	FBS 5-6
		3030271	FBS 10-6
		3030365	FBS 20-6

ترمینال‌های پایه		
Order No.	Type	
3046362	UT 2.5-MT	ترمینال چاقویی سایز 2.5
3046388	UT 2.5-TG	ترمینال با قابلیت نصب فیوز سایز 2.5
3046139	UT 4-MT	ترمینال چاقویی سایز 4
3046142	UT 4-TG	ترمینال با قابلیت نصب فیوز سایز 4

ترمینال‌های پیچی با قابلیت اتصال فیوز و ترمینال چاقویی:

این ترمینال‌ها در اصل پایه‌هایی برای فیوز هستند و سوکت‌های فیوزخور به صورت pluggable روی آن قرار می‌گیرند. مدار این ترمینال‌ها در حالت عادی قطع هستند و توسط سوکت و فیوز؛ مدار مذکور کامل می‌گردد. ترمینال‌های چاقویی (ترمینال‌های تیغه‌ای) جهت تست مدار بکار می‌روند و یا به عبارتی در مواردی که نیاز است مسیر مدار جهت اندازه‌گیری و تست ولتاژ یا جریان به صورت مقطعی باز کنیم.

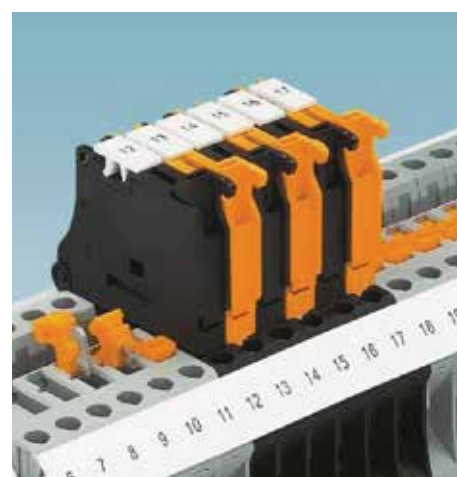

Modular terminal blocks- CLIPLINE complete



سوکت‌های قابل استفاده در ترمینال‌های سری TG:

در اصل محافظه‌ایی برای نگهداری و نصب فیوز به روی ترمینال‌های سری TG می‌باشد. نوع مجهز به LED این سوکت‌ها، در اثر سوختن فیوز روشن می‌شود و می‌تواند باعث ایجاد آزارم بصری گردد و به همین دلیل سرویس آن‌ها نیز ساده‌تر می‌باشد.

لوازم جانبی Accessories

Current (mA)	Light indicator Voltage(V AC/DC)	Order No.	Type
		3036783	P-DI
		3038956	P-FIX
		3036796	P-CO
		3036806	P-FU 5X20
1 - 02.5	12 - 30	3036819	P-FU 5X20 LED 24
0.8 - 2.0	30 - 60	3036822	P-FU 5X20 LED 60
0.5 - 2.5	110 - 250	3036835	P-FU 5X20 LA 250

ترمینال‌های سری TG

سوکت چاقویی متحرک

سوکت چاقویی ثابت

سوکت و محافظه اتصال المان‌های الکتریکی همچون مقاومت

سوکت فیوز بدون LED

سوکت فیوز با LED 24 V

سوکت فیوز با LED 60 V

سوکت فیوز با لامپ 250 V

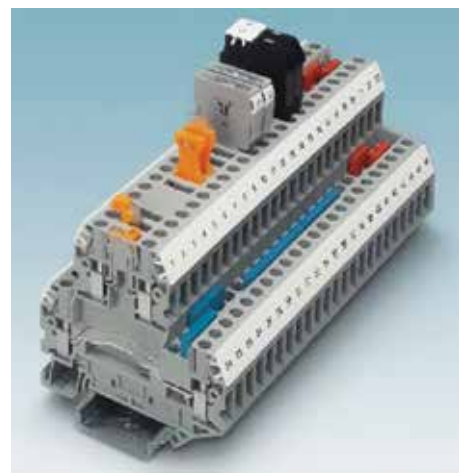

ترمیال‌های فتری نوع ST:

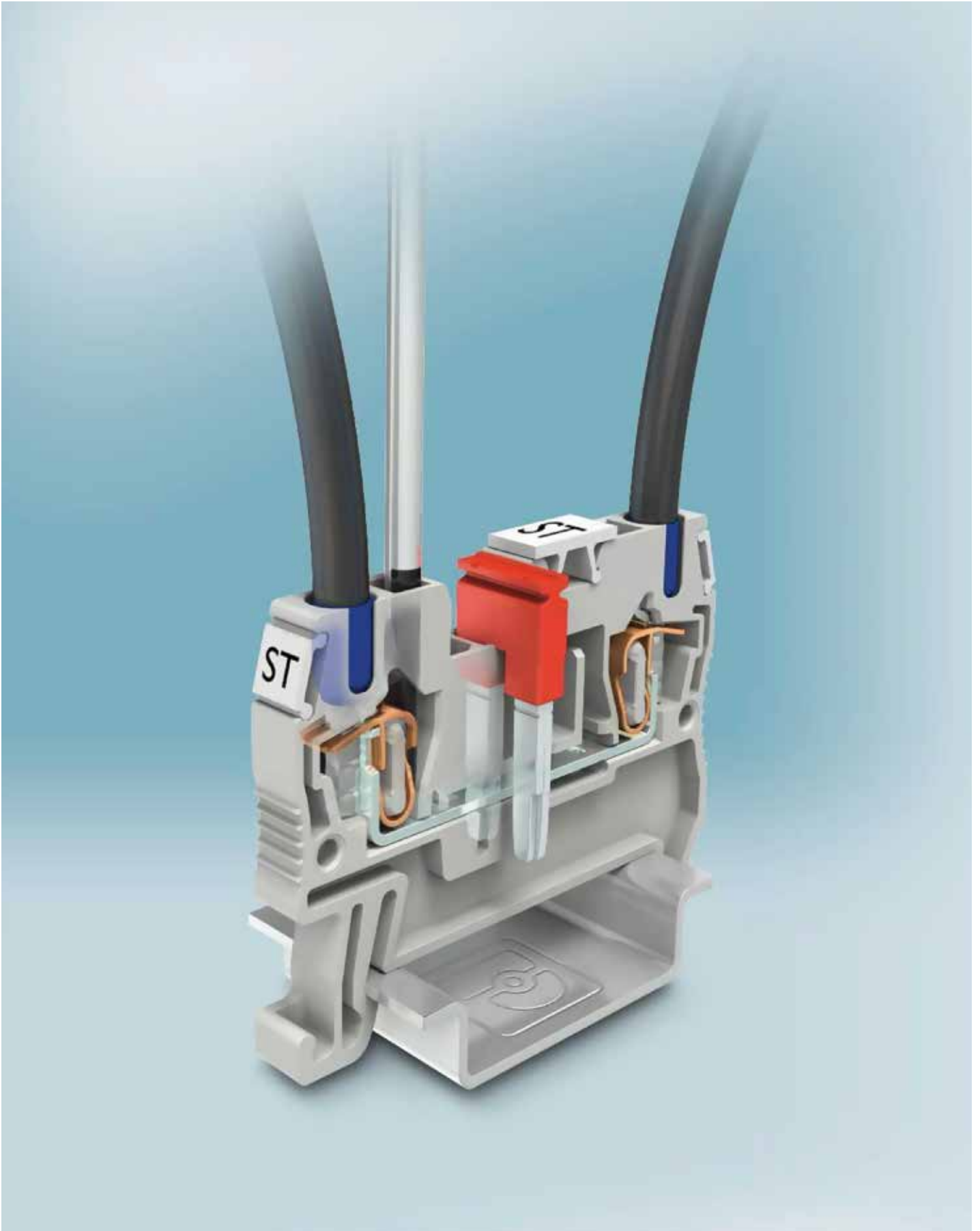

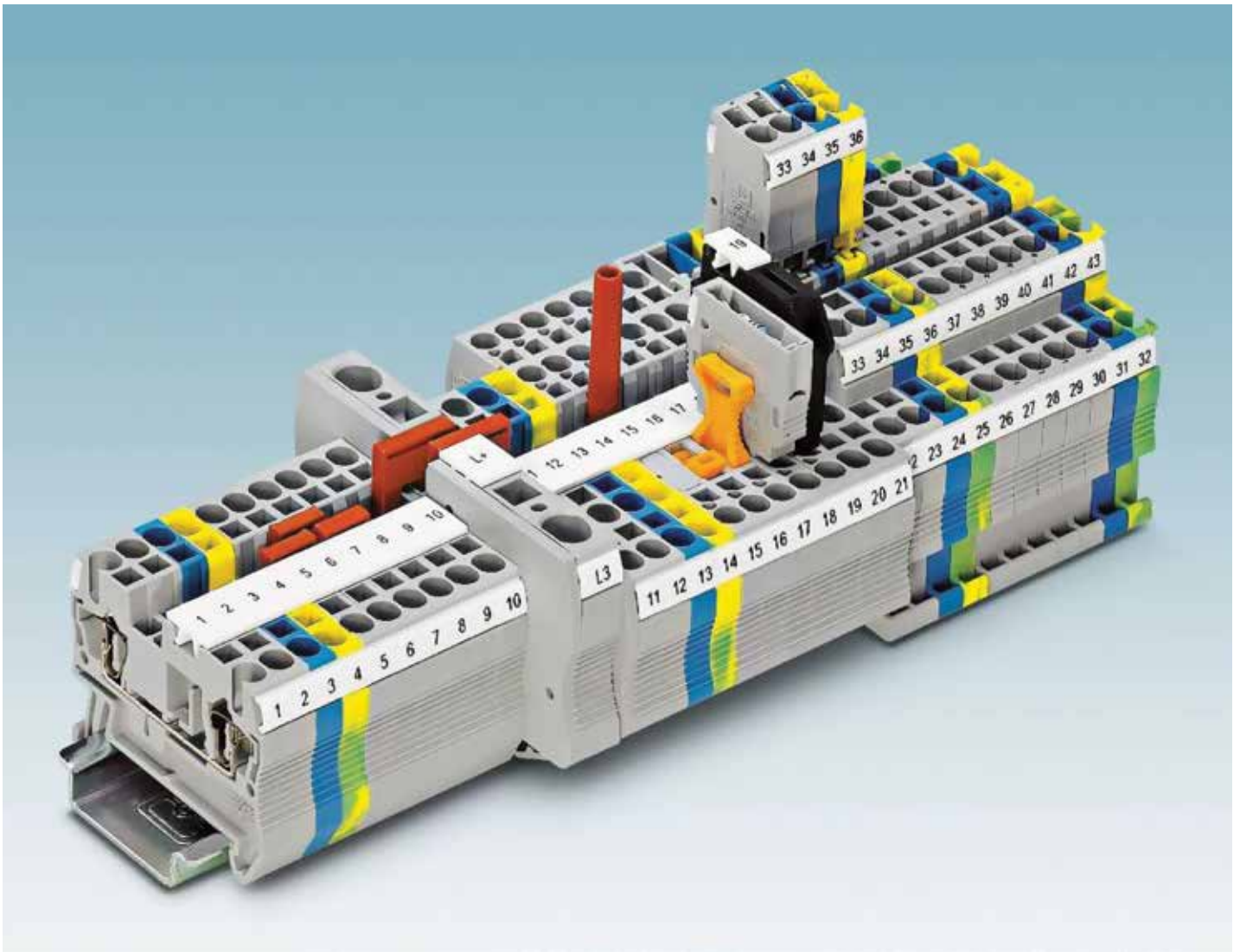

ترمینال‌های فنری نوع ST:

ترمینال‌های فنری بهترین نوع ترمینال در برابر ارتعاشات می‌باشند و با کاهش سایز این ترمینال‌ها نسبت به ترمینال‌های مشابه در نوع پیچی و نیز به جهت ورود سیم از بالا فضای کمتری در تابلو اشغال می‌کنند.

بخش فلزی آن از جنس نیکل-کروم می‌باشد که دارای استحکام بالا و در مقابل خوردگی و زنگ‌زدگی نیز مقاوم بوده و به جهت طراحی آن بیشترین و کامل‌ترین اتصال را جهت عبور جریان ایجاد می‌کند.

این ترمینال‌ها بدون نیاز به پیچ و حتی بدون نیاز به سرسیم برای انواع سیم‌ها (سیم‌افشان و سیم‌استخوانی) جهت پایین آوردن زمان سیم‌بندی و بالا رفتن سرعت نصب بکار می‌روند. جامپرهای این ترمینال‌ها با ترمینال‌های پیچی نوع UT یکی بوده و باعث می‌شود که بتوان این ترمینال‌ها را در کنار هم قرارداد و با هم مرتبط نمود. لازم به ذکر است که نحوه اتصال ترمینال ارت به ریل در ترمینال‌های ST به صورت pluggable و بدون نیاز به پیچ می‌باشد.

در ترمینال‌های ST نیز می‌توان همچون ترمینال‌های پیچی (UK و UT) متناسب با کاربرد مدل‌های متعددی را به شرح ذیل انتخاب نمود:

ترمینال‌های با یک ورودی و یک خروجی - یک ورودی و دو خروجی - دو ورودی و دو خروجی - ترمینال‌های دو و سه طبقه - ترمینال‌های فیوز دار - ترمینال مخصوص اتصال component - ترمینال‌های چاقویی - ترمینال‌های خاص جهت کاربردهای ویژه

ترمینال تا سایز ۳۵ میلی متر مربع :

این ترمینال‌ها تا سایز سیم ۳۵ میلی متر مربع را پوشش می‌دهند.

Accessories لوازم جانبی							ترمینال‌های فنی		
شماره ترمینال Label	جداکننده Partition plate		جامپر از بالا Fixed bridge		درپوش انتهایی End cover		Order No.	Type	
	Order No.	Type	Order No.	Type	Order No.	Type	Order No.	Type	
UC-TM 4	ZB 4	3030721	ATP-ST 4	3030116	FBS 2-4	3030417	D-ST 2,5	ترمینال فنی سایز 1.5	
				3030129	FBS 3-4			3031076	ST 1,5
				3030132	FBS 4-4			3031089	ST 1,5 BU
				3030145	FBS 5-4			ترمینال فنی سایز 2.5	
				3030158	FBS 10-4			3031212	ST 2,5
3030352	FBS 20-4	3031225	ST 2,5 BU						
UC-TM 5	ZB 5	3030721	ATP-ST 4	3030161	FBS 2-5	3030417	D-ST 2,5	ترمینال فنی سایز 4	
				3030174	FBS 3-5			3031364	ST 4
				3030187	FBS 4-5			3031377	ST 4 BU
				3030190	FBS 5-5			ترمینال فنی سایز 6	
				3030213	FBS 10-5			3031487	ST 6
3030226	FBS 20-5	3031490	ST 6 BU						
UC-TM 6	ZB 6	3030721	ATP-ST 4	3030336	FBS 2-6	3030420	D-ST 4	ترمینال فنی سایز 10	
				3030242	FBS 3-6			3036110	ST 10
				3030255	FBS 4-6			3036123	ST 10 BU
				3030349	FBS 5-6			ترمینال فنی سایز 16	
				3030271	FBS 10-6			3036149	ST 16
3030365	FBS 20-6	3036152	ST 16 BU						
UC-TM 8	ZB 8	3024481	ATP-ST 6	3030284	FBS 2-8	3030433	D-ST 6	ترمینال فنی سایز 35	
				3030297	FBS 3-8			3036178	ST 35
				3030307	FBS 4-8			3036181	ST 35 BU
				3030310	FBS 5-8				
3030323	FBS 10-8								
UC-TM 10	ZB 10	-	-	3005947	FBS 2-10	3036644	D-ST 10		
UC-TM 12	ZB 12	-	-	3005950	FBS 2-12	3036657	D-ST 16		
UC-TM 16	ZB 16	-	-	3005963	FBS 2-16	-	-		

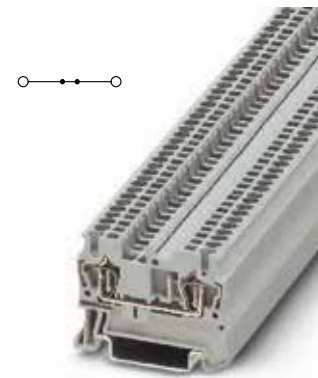

Accessories لوازم جانبی							ترمینال‌های فنی اتصال به زمین	
شماره ترمینال Label	جداکننده Partition plate		درپوش انتهایی End cover		Order No.	Type	Order No.	Type
UC-TM 4	ZB 4	3030721	ATP-ST 4	3030417	D-ST 2,5	3031513	ST 1,5-PE	
UC-TM 5	ZB 5	3030721	ATP-ST 4	3030417	D-ST 2,5	3031238	ST 2,5-PE	
UC-TM 6	ZB 6	3030721	ATP-ST 4	3030420	D-ST 4	3031380	ST 4-PE	
UC-TM 8	ZB 8	3024481	ATP-ST 6	3030433	D-ST 6	3031500	ST 6-PE	
UC-TM 10	ZB 10	-	-	3036644	D-ST 10	3036136	ST 10-PE	
UC-TM 12	ZB 12	-	-	3036657	D-ST 16	3036165	ST 16-PE	
UC-TM 16	ZB 16	-	-	-	-	3036194	ST 35-PE	

ترمینال‌های مخصوص ارت :

این ترمینال‌ها برای ارتینگ بکار می‌روند و نحوه اتصال آن‌ها به ریل به صورت pluggable و بدون نیاز به پیچ می‌باشد و به رنگ سبز و زرد هستند.

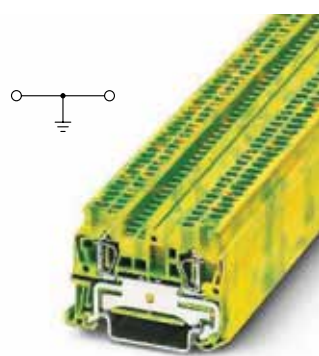

Modular terminal blocks- CLIPLINE complete

Accessories لوازم جانبی									
شماره ترمینال Label	جامپر از بالا Fixed bridge		جداکننده Partition plate		درپوش انتهایی End cover		ترمینال‌های فنری با یک ورودی و دو خروجی		
	Order No.	Type	Order No.	Type	Order No.	Type	Order No.	Type	
UC-TM 4	ZB 4	3030116	FBS 2-4	3030789	ATP-ST-TWIN	3030488	D-ST 2,5-TWIN	3031128	ST 1,5-TWIN
		3030129	FBS 3-4						
		3030132	FBS 4-4						
		3030145	FBS 5-4						
		3030158	FBS 10-4						
3030352	FBS 20-4								
UC-TM 5	ZB 5	3030161	FBS 2-5	3030789	ATP-ST-TWIN	3030488	D-ST 2,5-TWIN	3031241	ST 2,5-TWIN
		3030174	FBS 3-5						
		3030187	FBS 4-5						
		3030190	FBS 5-5						
		3030213	FBS 10-5						
		3030226	FBS 20-5						
UC-TM 6	ZB 6	3030336	FBS 2-6	3030789	ATP-ST-TWIN	3030491	D-ST 4-TWIN	3031393	ST 4-TWIN
		3030242	FBS 3-6						
		3030255	FBS 4-6						
		3030349	FBS 5-6						
		3030271	FBS 10-6						
		3030365	FBS 20-6						
UC-TM 8	ZB 8	3030284	FBS 2-8	-	-	3036767	D-ST 6-TWIN	3036466	ST 6-TWIN
		3030297	FBS 3-8						
		3030307	FBS 4-8						
		3030310	FBS 5-8						
		3030323	FBS 10-8						
UC-TM 10	ZB 10	3005947	FBS 2-10	-	-	3035315	D-ST 10-TWIN	3035288	ST 10-TWIN
UC-TM 12	ZB 12	3005950	FBS 2-12	-	-	3035357	D-ST 16-TWIN	3035328	ST 16-TWIN

ترمینال‌های با یک ورودی و دو خروجی:

این ترمینال‌ها برای سایز سیم ۱/۵ و ۲/۵ طراحی شده است و برای سهولت در انشعابات مرسوم (یک به دو) می‌توان از این ترمینال‌ها استفاده نمود.

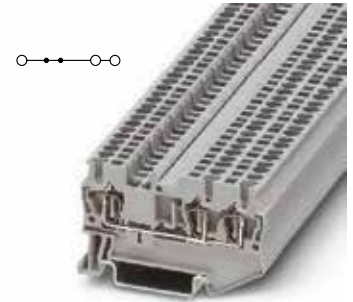

Accessories لوازم جانبی				ترمینال‌های فنری ارت با یک ورودی و دو خروجی	
شماره ترمینال Label	درپوش انتهایی End cover		ترمینال‌های فنری ارت با یک ورودی و دو خروجی		
	Order No.	Type	Order No.	Type	
UC-TM 4	ZB 4	3030488	D-ST 2,5-TWIN	3031144	ST 1,5-TWIN-PE
UC-TM 5	ZB 5	3030488	D-ST 2,5-TWIN	3031267	ST 2,5-TWIN-PE
UC-TM 6	ZB 6	3030491	D-ST 4-TWIN	3031416	ST 4-TWIN-PE
UC-TM 8	ZB 8	3036767	D-ST 6-TWIN	3036482	ST 6-TWIN-PE
UC-TM 10	ZB 10	3035315	D-ST 10-TWIN	3035302	ST 10-TWIN-PE
UC-TM 12	ZB 12	3035357	D-ST 16-TWIN	3035344	ST 16-TWIN-PE

ترمینال‌های ارت با یک ورودی و دو خروجی:

این ترمینال‌ها برای ایجاد انشعاب در سیستم ارتینگ بکار می‌روند و بصورت pluggable به ریل متصل می‌گردند و به رنگ سبز و زرد می‌باشد.

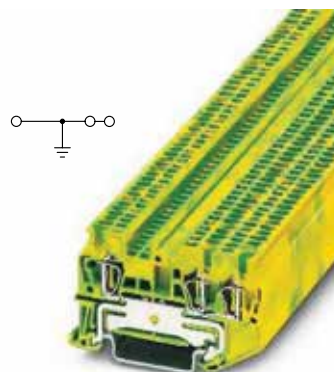



ترمینال‌های با دو ورودی و دو خروجی:
 برای سهولت در انشعابات مرسوم (دو به دو) می‌توان از این ترمینال‌ها استفاده نمود و نیز در جاهایی که نمی‌توان از سیم با سایزهای بالا استفاده کرد دو سیم با سایزهای پایین‌تر را موازی کرده و جریان بالاتری از آن می‌گیریم.

لوازم جانبی Accessories								
شماره ترمینال Lable	جامپر از بالا Fixed bridge		جداکننده Partition plate		درپوش انتهایی End cover		ترمینال‌های فنری با دو ورودی و دو خروجی	
	Order No.	Type	Order No.	Type	Order No.	Type	Order No.	Type
UC-TM 4 ZB 4	3030116	FBS 2-4	3030815	ATP-ST QUATTRO	3030514	D-ST 2,5-QUATTRO	3031186	ST 1,5 QUATTRO
	3030129	FBS 3-4					3031199	ST 1,5 QUATTRO BU
	3030132	FBS 4-4						
	3030145	FBS 5-4						
	3030158	FBS 10-4						
UC-TM 5 ZB 5	3030161	FBS 2-5	3030815	ATP-ST QUATTRO	3030514	D-ST 2,5-QUATTRO	3031306	ST 2,5 QUATTRO
	3030174	FBS 3-5					3031319	ST 2,5 QUATTRO BU
	3030187	FBS 4-5						
	3030190	FBS 5-5						
	3030213	FBS 10-5						
	3030226	FBS 20-5						
UC-TM 6 ZB 6	3030336	FBS 2-6	3030815	ATP-ST QUATTRO	3030527	D-ST 4-QUATTRO	3031445	ST 4 QUATTRO
	3030242	FBS 3-6					3031458	ST 4 QUATTRO BU
	3030255	FBS 4-6						
	3030349	FBS 5-6						
	3030271	FBS 10-6						
3030365	FBS 20-6							

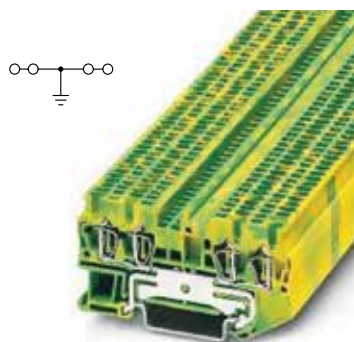

ترمینال‌های ارت با دو ورودی و دو خروجی:
 این ترمینال‌ها برای ایجاد انشعاب در سیستم ارتینگ بکار می‌روند و بصورت pluggable به ریل متصل می‌گردند و به رنگ سبز و زرد می‌باشند.

لوازم جانبی Accessories						
شماره ترمینال Lable	جامپر از بالا Fixed bridge		درپوش انتهایی End cover		ترمینال‌های فنری ارت با دو ورودی و دو خروجی	
	Order No.	Type	Order No.	Type	Order No.	Type
UC-TM 4	ZB 4		3030514	D-ST 2,5-QUATTRO	3031209	ST 1,5-QUATTRO-PE
UC-TM 5	ZB 5		3030514	D-ST 2,5-QUATTRO	3031322	ST 2,5-QUATTRO-PE
UC-TM 6	ZB 6		3030527	D-ST 4-QUATTRO	3031461	ST 4-QUATTRO-PE

Modular terminal blocks- CLIPLINE complete

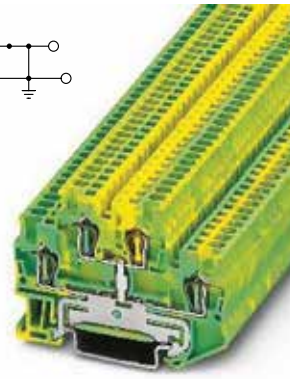
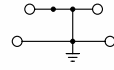
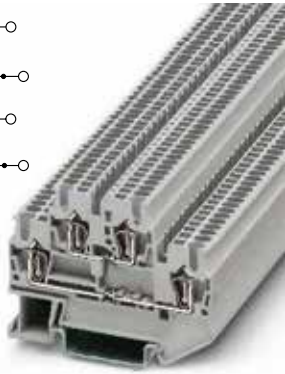
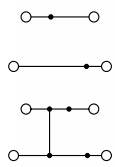

ترمینال های دوطبقه و ترمینال های ارت دو طبقه:
در مواردی که فضای کمی در تابلو وجود دارد و برای صرفه جویی در عرض تابلو و نیز اتصال آسان در عملکننده های دو سیمه صنعتی از این ترمینال ها استفاده می گردد.

لوازم جانبی Accessories									
شماره ترمینال Lable	جامپر از با Fixed bridge		جداکننده Partition plate		درپوش انتهایی End cover		ترمینال های فنری با دو ورودی و دو خروجی		
	Order No.	Type	Order No.	Type	Order No.	Type	Order No.	Type	
UC-TM 4	ZB 4	3030116	FBS 2-4	3030747	ATP-STTB 4	3030459	D-STTB 2,5	3031157	STTB 1,5
		3030129	FBS 3-4					3031160	STTB 1,5 BU
		3030132	FBS 4-4					3036013	STTB 1,5-PE
		3030145	FBS 5-4					3031270	STTB 2,5
		3030158	FBS 10-4					3031283	STTB 2,5 BU
3030352	FBS 20-4	3030213	FBS 10-5	3030459	D-STTB 2,5	3036026	STTB 2,5-PE		
3030161	FBS 2-5	3030174	FBS 3-5	3030747	ATP-STTB 4	3030459	D-STTB 2,5	3031429	STTB 4
3030187	FBS 4-5	3030190	FBS 5-5					3031432	STTB 4 BU
3030226	FBS 20-5	3030271	FBS 10-6					3036039	STTB 4-PE
3030336	FBS 2-6	3030242	FBS 3-6						
3030255	FBS 4-6	3030349	FBS 5-6						
UC-TM 6	ZB 6	3030336	FBS 2-6	3030747	ATP-STTB 4	3030462	D-STTB 4		
		3030242	FBS 3-6						
		3030255	FBS 4-6						
		3030349	FBS 5-6						
		3030271	FBS 10-6						
3030365	FBS 20-6								



ترمینال های فیوز دار:
جهت نصب و پشتیبانی از فیوز سایز 5x20 بکار می رود.

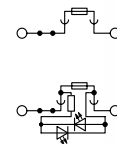

لوازم جانبی Accessories							
شماره ترمینال Lable	جامپر از با Fixed bridge		ترمینال های فیوز دار		Order No.	Type	
	Order No.	Type	Order No.	Type			
UC-TM 5	ZB 5	3030336	FBS 2-6	3036369	ST 4-HESI (5X20)	4	ترمینال فیوز دار سایز 4
		3030242	FBS 3-6	3036547	ST 4-HESILED 24 (5X20)	4	ترمینال فیوز دار سایز 4 با 24 V LED
		3030255	FBS 4-6	3036550	ST 4-HESILED 60 (5X20)	4	ترمینال فیوز دار سایز 4 با 60 V LED
		3030349	FBS 5-6	3036563	ST 4-HESILA 250 (5X20)	4	ترمینال فیوز دار سایز 4 با لامپ 250 V
		3030271	FBS 10-6				
3030365	FBS 20-6						



ترمینال های چاقویی:

ترمینال های تیغه ای جهت تست مدار بکار می روند و یا به عبارتی در مواردی که نیاز است مسیر مدار جهت اندازه گیری و تست ولتاژ؛ جریان یا موارد دیگر؛ به صورت مقطعی باز یا بسته گردد می توان این ترمینال را بکار برد.



لوازم جانبی Accessories									
شماره ترمینال Lable	جداکننده Partition plate		جامپر از بالا Fixed bridge		درپوش انتهایی End cover		ترمینال های چاقویی		
	Order No.	Type	Order No.	Type	Order No.	Type	Order No.	Type	
UC-TM 5	ZB 5	3030789	ATP-ST-TWIN	3030161	FBS 2-5	3030488	D-ST 2,5-TWIN	ترمینال چاقویی سایز 2.5	
				3030174	FBS 3-5			3036343	ST 2,5-MT
				3030187	FBS 4-5			3037818	ST 2,5-MT BU
				3030190	FBS 5-5			ترمینال چاقویی سایز 4	
				3030213	FBS 10-5				
				3030226	FBS 20-5				
UC-TM 6	ZB 6	3030721	ATP-ST 4	3030336	FBS 2-6	-	-	3038875	ST 4-MT
				3030242	FBS 3-6				
				3030255	FBS 4-6				
				3030349	FBS 5-6				
				3030271	FBS 10-6				
				3030365	FBS 20-6				

لوازم جانبی Accessories								
شماره ترمینال Lable	جامپر از بالا Fixed bridge		درپوش انتهایی End cover		ترمینال های پایه			
	Order No.	Type	Order No.	Type	Order No.	Type		
UC-TM 5	ZB 5	3030161	FBS 2-5	3030488	D-ST 2,5-TWIN	ترمینال پایه سایز 2.5		
		3030174	FBS 3-5			3038435	ST 2,5-TG	
		3030187	FBS 4-5			ترمینال پایه سایز 4		
		3030190	FBS 5-5					
		3030213	FBS 10-5					
		3030226	FBS 20-5					
UC-TM 6	ZB 6	3030336	FBS 2-6	-	-	3038367	ST 4-TG	
		3030242	FBS 3-6					
		3030255	FBS 4-6					
		3030349	FBS 5-6					
		3030271	FBS 10-6					
		3030365	FBS 20-6					

ترمینال های با قابلیت اتصال فیوز:

این ترمینال ها در اصل پایه هایی برای فیوز هستند و سوکت های فیوز دار به صورت pluggable روی آن قرار می گیرند. مدار این ترمینال ها در حالت عادی قطع هستند و توسط سوکت و فیوز؛ مدار مذکور کامل می گردد.

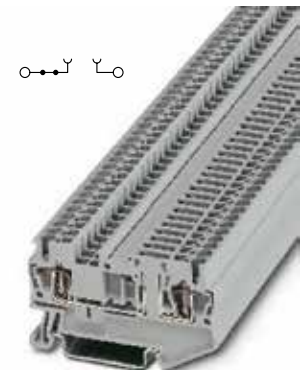

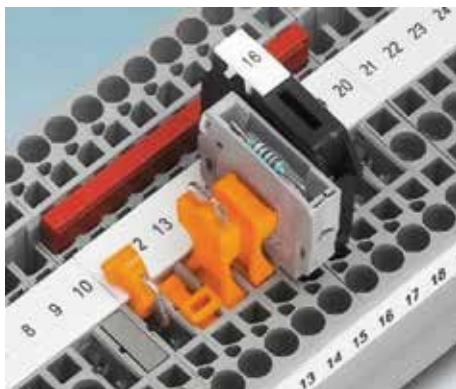

سوکت‌های قابل استفاده در ترمینال‌های سری TG:

در اصل محفظه‌ایی برای نگهداری و نصب فیوز به روی ترمینال‌های سری TG می‌باشند. نوع مجهز به LED این سوکت‌ها در اثر سوختن فیوز روشن می‌شود و می‌تواند باعث ایجاد آلارم بصری گردد و به همین دلیل سرویس آن‌ها نیز ساده‌تر می‌باشد.

لوازم جانبی Accessories		Order No.	Type	ترمینال‌های سری TG
Current (mA)	Light indicator : Voltage (V AC/DC)			
-	-	3036783	P-DI	سوکت چاقویی متحرک
-	-	3038956	P-FIX	سوکت چاقویی ثابت
-	-	3036796	P-CO	سوکت و محفظه اتصال المان‌های الکتریکی همچون مقاومت
-	-	3036806	P-FU 5X20	سوکت فیوز بدون LED
1-02.5	12 - 30	3036819	P-FU 5X20 LED 24	سوکت فیوز با 24 V LED
0.8 - 2.0	30 - 60	3036822	P-FU 5X20 LED 60	سوکت فیوز با 60 V LED
0.5 - 2.5	110 - 250	3036835	P-FU 5X20 LA 250	سوکت فیوز با لامپ 250 V

ترمیال‌های فشاری نوع PT:



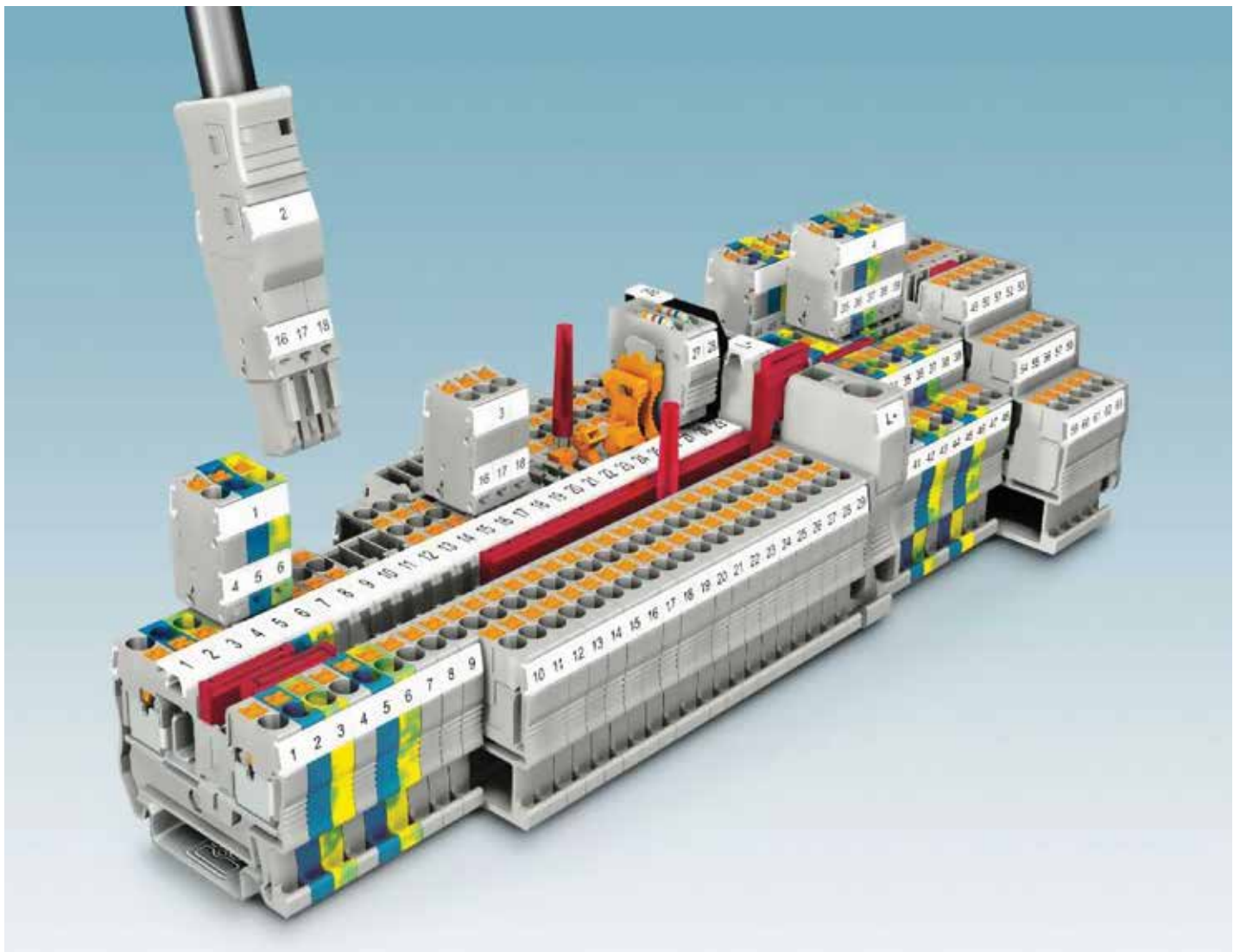

ترمینال های فشاری نوع PT:

این گروه از ترمینال ها برای سیم های تکرشسته (استخوانی) قابل استفاده می باشند. در این نوع ترمینال؛ برای ورود سیم به ترمینال نیازی به ابزار نیست. این نوع ترمینال نیز متناسب با کاربرد دارای مدل های متنوعی می باشد: ترمینال های اتصال ۳ سیمه و ۴ سیمه (ترمینال هایی با یک ورودی و دو خروجی و ترمینال هایی با دو ورودی و دو خروجی)؛ ترمینال های فیوزدار؛ ترمینال های چاقویی؛ ترمینال های مخصوص اتصال component و ترمینال های خاص جهت کاربردهای ویژه می باشد.

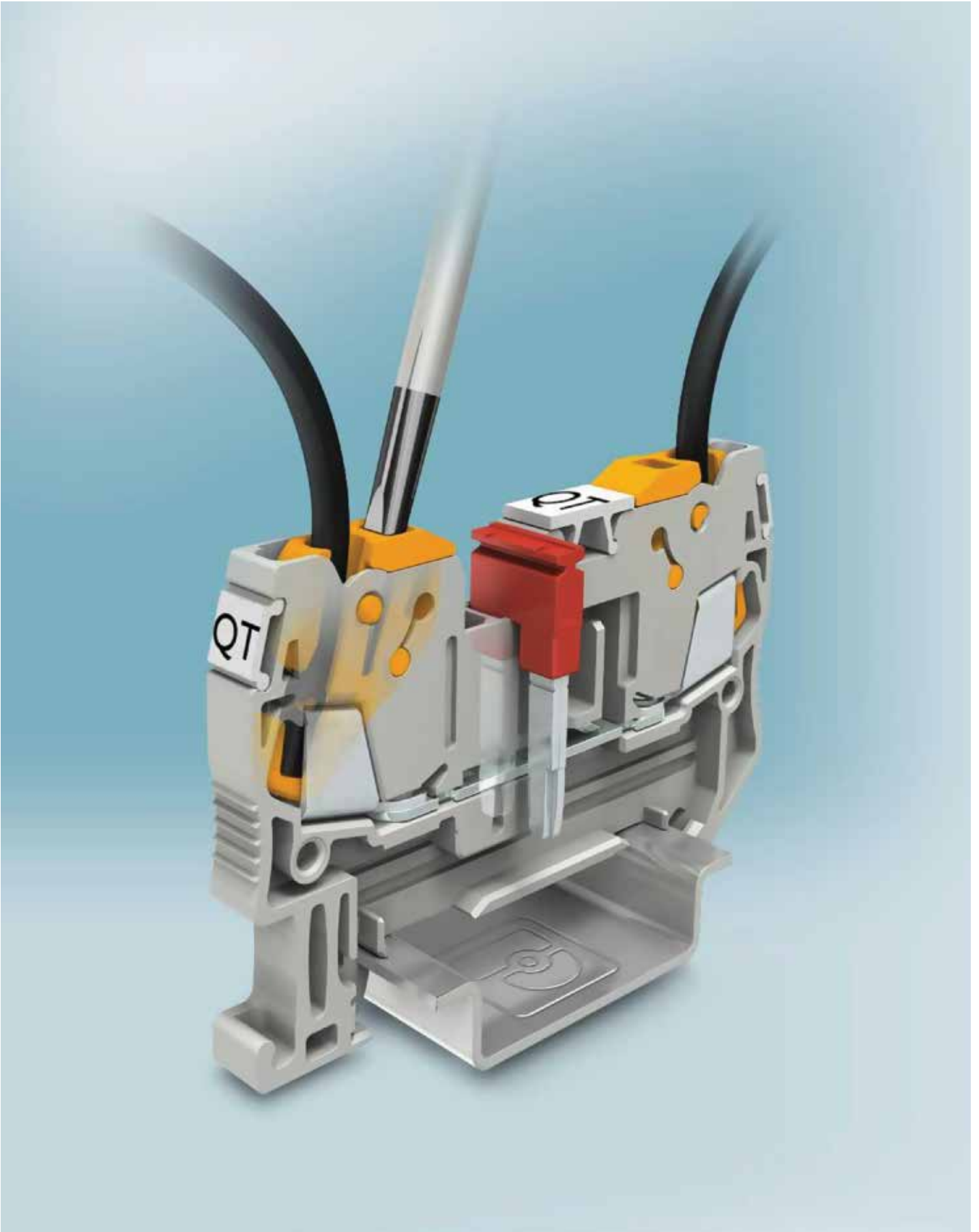

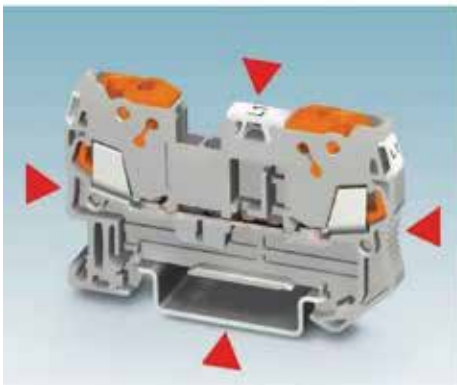
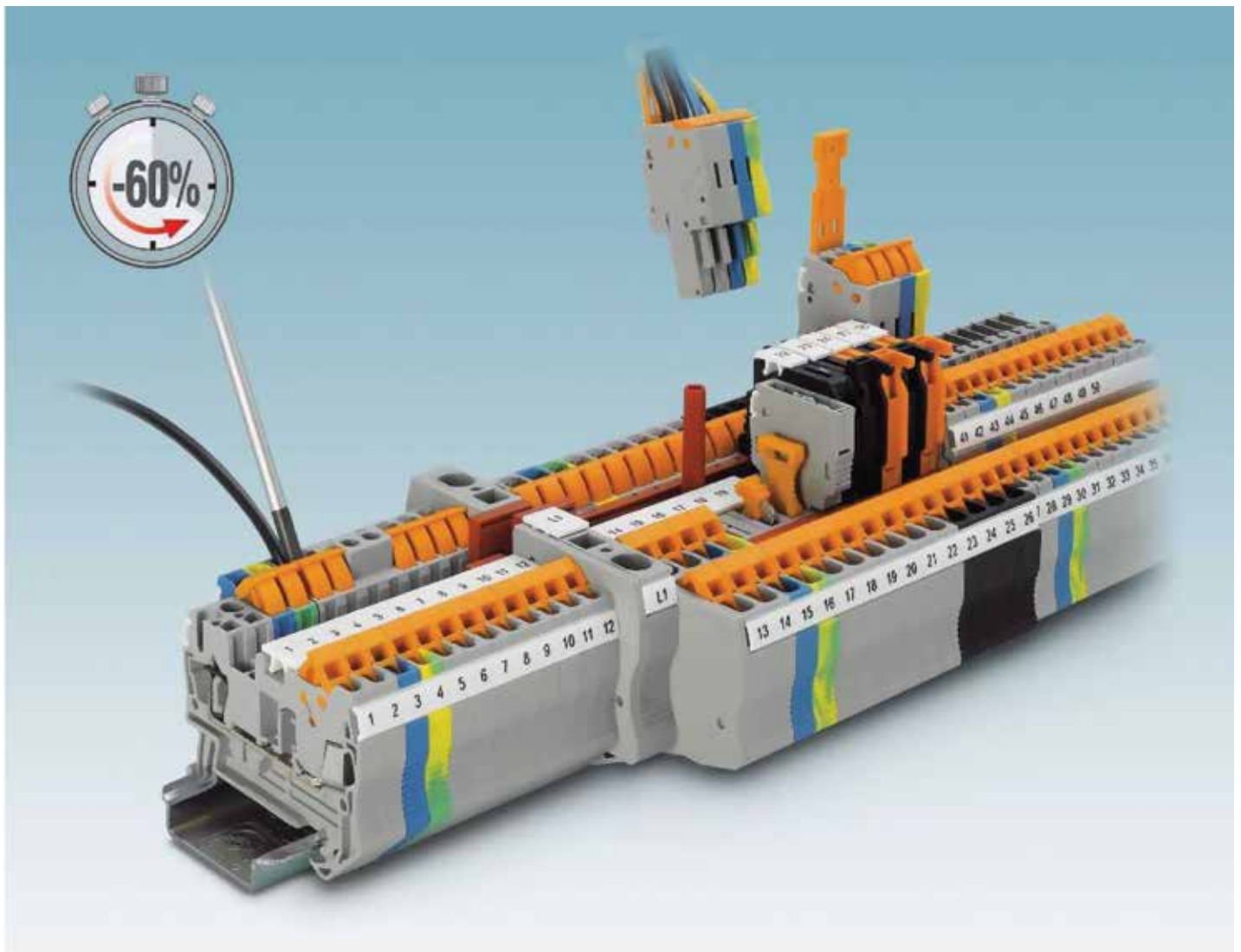

این ترمینال‌ها فقط در سایزهای 1.5 و 2.5 می‌باشند و برای استفاده از این ترمینال‌ها نیازی به برداشتن روکش سیم نمی‌باشد و به همین جهت زمان سیم‌بندی تا ۶۰٪ کاهش می‌یابد و سرعت کار بسیار بالا می‌رود. از انواع آن می‌توان به ترمینال‌های ترکیبی (یک طرف اتصال سریع یک طرف پیچی یا فنری)؛ ترمینال‌های دو طبقه و ترمینال‌های اتصال سریع دیود دار؛ ترمینال‌های چاقویی و ترمینال‌های فیوزدار اشاره نمود.

فیوزهای مینیاتوری (Thermomagnetic Circuit Breaker)

فیوزهای مینیاتوری فونیکس کنتاکت علاوه بر طراحی منحصر به فرد دارای عملکرد و کیفیت بسیار بالایی می‌باشند.

امکان نصب لیبل و جامپر در سایزهای مختلف با عث شده است تا بتوان آن‌ها را با ترمینال‌های داخل تابلوهای اتوماسیون هماهنگ نمود.

از دیگر خصوصیات این فیوزها می‌توان به حفاظت بالای آن‌ها اشاره کرد. این فیوزها از 0.5 تا 16 آمپر در 11 رنج مختلف و متناسب با کاربردهای گوناگون ارائه می‌گردند.

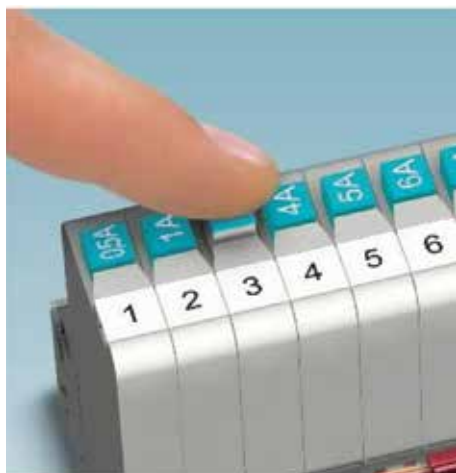

کد کاس	نوع کاس	شرح کاس	کد کاس	نوع کاس	شرح کاس
UT 6-TMC M 0.5A	-	0916603	3030336	FBS 2-6	جامپر
UT 6-TMC M 1A	-	0916604	3030242	FBS 3-6	جامپر
UT 6-TMC M 2A	-	0916605	3030255	FBS 4-6	جامپر
UT 6-TMC M 4A	-	0916606	3030349	FBS 5-6	جامپر
UT 6-TMC M 5A	-	0916607	3030271	FBS 10-6	جامپر
UT 6-TMC M 6A	-	0916608	3030365	FBS 20-6	جامپر
UT 6-TMC M 8A	-	0916609	0819194	UC-TM 12	لیبل چاپی سایز 12
UT 6-TMC M 10A	-	0916610	0812146	ZB 12	لیبل سایز 12
UT 6-TMC M 12A	-	0916611			
UT 6-TMC M 15A	-	0916612			
UT 6-TMC M 16A	-	0916613			

Modular terminal blocks- CLIPLINE complete

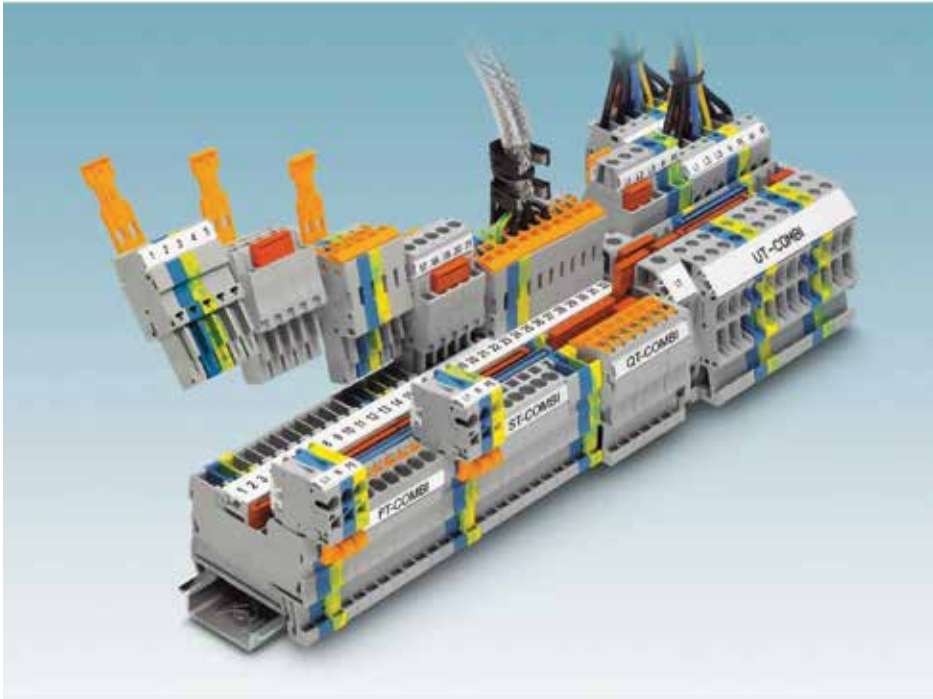

ترمینال‌های ویژه جهت اتصالات خاص:
شرکت فونیکس کنتاکت علاوه بر ترمینال‌های
فوق‌الذکر؛ ترمینال‌های خاص دیگری نیز به شرح
ذیل تولید می‌کند

- ترمینال‌های مخصوص اتصالات COMBI؛
Slip-On : Solder : Wire-Wrap : TERMI-POINT
- ترمینال‌های شیلد برای اتصال کابل‌های شیلد
شده

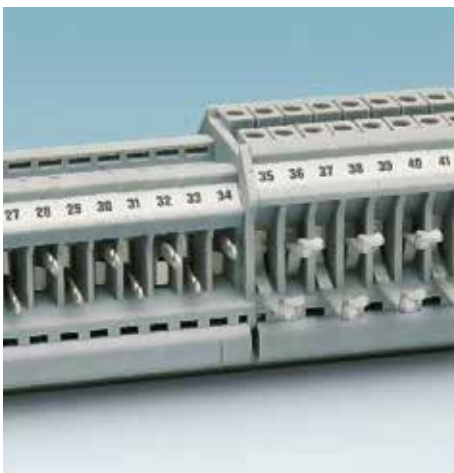



Order No.	Type	
1401695	NS 15 UNPERF 2000MM	ریل مینیاتوری سایز 15
1401682	NS 15 PERF 2000MM	ریل مینیاتوری سایز 15 پانچ شده
801681	NS 35/ 7,5 UNPERF 2000MM	ریل سایز 35 با ارتفاع 7.5
801733	NS 35/ 7,5 PERF 2000MM	ریل سایز 35 با ارتفاع 7.5 پانچ شده
1201730	NS 35/15 PERF 2000MM	ریل سایز 35 با ارتفاع 15 پانچ شده

ریل:
ریل‌ها در طول ۲ متر و عرض‌های استاندارد (15 mm - 35 mm) و با ارتفاع 7.5 و 15 میلی‌متر و به صورت پانچ شده و پانچ نشده می‌باشند و جنس ریل‌ها از استیل می‌باشد ولی برای مصارف خاص از جنس‌های دیگری نیز مانند مس و آلومینیوم نیز تولید می‌گردند. لازم به ذکر است که سیستم قیمت‌گذاری ریل‌های مذکور بر اساس شاخه ۲ متری می‌باشد.



Order No.	Type	
1201086	BG/S	نگهدارنده پایه کوتاه با ضامن DIN ریل
1201604	BG/SA	نگهدارنده پایه کوتاه بدون ضامن
1201099	BG/SH	نگهدارنده پایه بلند با ضامن
1201594	BG/SHA	نگهدارنده پایه بلند بدون ضامن

انواع پایه‌های ریل:
این پایه‌ها برای نگهداشتن ریل در روی سینی تابلو با زاویه 30 درجه بکار می‌روند.



Order No.	Type	
1201578	USA 10	بست برای پیچ M3
1202713	USA 10/4,6	بست برای پیچ M5

بست مخصوص ریل برای نصب تجهیزات به ریل:
جهت نصب قطعات روی ریل تابلو؛ جهت تجهیزاتی که پایه نصب ریلی ندارند (قابل نصب روی ریل نیستند).
توسط این آداپتور می‌توان بسیاری از تجهیزات را در داخل تابلو و روی ریل نصب نمود.



Order No.	Type	
3022218	CLIPFIX 35	بست انتهایی مخصوص DIN ریل
1201442	E/UK	بست انتهایی مخصوص DIN ریل و G ریل

انواع بست‌های ابتدایی و انتهایی:
جهت تثبیت و نگهداری ترمینال و سایر المان‌ها روی ریل بکار می‌رود.



ابزارهای حرفه‌ای فونیکس کنتاکت:



ابزارهای حرفه‌ای فونیکس کنتاکت:

شامل رنج کاملی از ابزارهای مورد نیاز در امور تابلوسازی می‌باشد که جهت افزایش عمر مفید و همچنین سهولت کاربری در ساخت آن‌ها از سخت‌ترین فولاد با کیفیت بالا استفاده می‌گردد. تکنولوژی ساخت این ابزارها بگونه‌ای است که با کمترین نیروی دست عمل کرده و باعث خستگی اپراتور نمی‌گردد.

انواع کابل برها:

نوع کاب	کد کاب	شرح کاب
CUTFOX 12	1212128	کابل بر جهت برش فلزات مس و آلومینیوم تا 12 میلی‌متر (کابل بر 35)
CUTFOX 18	1212129	کابل بر جهت برش فلزات مس و آلومینیوم تا 18 میلی‌متر (کابل بر 50)
CUTFOX 25	1212130	کابل بر جهت برش فلزات مس و آلومینیوم تا 25 میلی‌متر (کابل بر 185)
CUTFOX 35	1212131	کابل بر جهت برش فلزات مس و آلومینیوم تا 35 میلی‌متر (کابل بر 300)
CUTFOX 45	1212132	کابل بر جهت برش فلزات مس و آلومینیوم تا 45 میلی‌متر (کابل بر 300)
CUTFOX 52	1212133	کابل بر جهت برش فلزات مس و آلومینیوم تا 52 میلی‌متر (کابل بر 300)
CUTFOX 62	1212134	کابل بر جهت برش فلزات مس و آلومینیوم تا 62 میلی‌متر (کابل بر 750)
CUTFOX 100	1212135	کابل بر جهت برش فلزات مس و آلومینیوم تا 100 میلی‌متر (کابل بر 1400)
CUTFOX-FBS	1212124	کابل بر و برش fixed bridge
CUTFOX FB	1205985	کابل بر و برش fixed bridge
CUTFOX 16 VDE	1212126	کابل بر و سیم‌چین تا 16 میلی‌متر
CUTFOX 25 VDE	1212127	کابل بر و سیم‌چین تا 25 میلی‌متر
CUTFOX-SP VDE	1212206	کابل بر و سیم‌چین قدرتی



انواع انبردست؛ دمباریک و سیم‌چین:



نوع کاب	کد کاب
UNIFOX-CE VDE	1212203
UNIFOX-CVDE	1212202
UNIFOX-F VDE	1212363
UNIFOX-R VDE	1212364
UNIFOX-P VDE	1212204
UNIFOX-PC VDE	1212205
CUTFOX-S VDE	1212207
VDE CUTFOX S	1206793
VDE CUTFOX XL	1206803
VDE-ISS 5	1203343
VDE-ISS 6	1201934
VDE-ISS 8	1201947

شرح کاب
انبردست و سیم‌چین زاویه‌دار
انبردست و سیم‌چین
دم‌باریک
دم‌باریک
دم‌باریک و سیم‌چین
دم‌باریک و سیم‌چین زاویه‌دار
سیم‌چین
سیم‌چین و کابل‌بر
سیم‌چین و کابل‌بر
آکن
آکن
آکن

انواع سیم و کابل لختکن:







نوع کاب	کد کاب	شرح کاب
WIREFOX 2,5	1212368	سیم لختکن تا سایز 2.5
WIREFOX 4	1212156	سیم لختکن تا سایز 4
QUICK WIREFOX 6	1204384	سیم لختکن تا سایز 6 (سری قدیم)
WIREFOX 10	1212150	سیم لختکن تا سایز 10
WIREFOX 16	1212155	سیم لختکن تا سایز 16
WIREFOX 16-1	1212157	سیم لختکن تا سایز 16
WIREFOX-D 11	1212160	کابل لختکن
WIREFOX-D 13	1212162	کابل لختکن تا سایز 4
WIREFOX-D 16	1212173	کابل لختکن تا سایز 16
WIREFOX-D 28	1212174	کابل لختکن تا سایز 28
WIREFOX-D 40	1212161	کابل لختکن تا سایز 40
WIREFOX ASI	1212154	سیم لختکن مخصوص کابل ASI
WIREFOX-D CX-1	1212163	کابل لختکن برای کابل‌های کوآکسیال تا سایز 6
WIREFOX-D SHIELD	1212172	سیم لختکن برای اتصالات SHIELD
KAMES 3	1206133	کابل لختکن از 19 تا 40 میلی‌متر (سری قدیم)



نوع سیم	نوع UKA	کد UKA	شرح UKA	مقطع پرس
	CRIMPFOX 6	1212034	پرس سرسیم سایز 6-0.25 میلی متر مربع جهت سرسیم های سوزنی	
	CRIMPFOX 6S-F	1212043	پرس سرسیم سایز 6-0.25 میلی متر مربع جهت سرسیم های سوزنی	
	CRIMPFOX 6T	1212037	پرس سرسیم سایز 6-0.5 میلی متر مربع جهت سرسیم های سوزنی	
	CRIMPFOX 6T-F	1212038	پرس سرسیم سایز 6-0.5 میلی متر مربع جهت سرسیم های سوزنی	
	CRIMPFOX 10S	1212045	پرس سرسیم سایز 6-0.14 میلی متر مربع جهت سرسیم های سوزنی	
	CRIMPFOX 6H	1212046	پرس سرسیم سایز 6-0.14 میلی متر مربع جهت سرسیم های سوزنی	
	CRIMPFOX 25R	1212039	پرس سرسیم سایز 25-10 میلی متر مربع جهت سرسیم های سوزنی	
	CRIMPFOX 50R	1212041	پرس سرسیم سایز 50-35 میلی متر مربع جهت سرسیم های سوزنی	
	CRIMPFOX-RCI 1	1212055	پرس سرسیم سایز 1-0.14 میلی متر مربع جهت سرسیم های رینگی روکشدار	
	CRIMPFOX-RCI 2.5	1212053	پرس سرسیم سایز 2.5-0.75 میلی متر مربع جهت سرسیم های رینگی روکشدار	
	CRIMPFOX-RCI 6	1212057	پرس سرسیم سایز 6-0.75 میلی متر مربع جهت سرسیم های رینگی روکشدار	
	CRIMPFOX-RC 2.5	1212063	پرس سرسیم سایز 2.5-0.5 میلی متر مربع جهت سرسیم های رینگی روکشدار	
	CRIMPFOX-RC 10	1212061	پرس سرسیم سایز 10-4 میلی متر مربع جهت سرسیم های رینگی بدون روکش	
	CRIMPFOX-RC 25	1212065	پرس سرسیم سایز 25-10 میلی متر مربع جهت سرسیم های رینگی بدون روکش	
	CRIMPFOX-RCT 25-1	1212066	پرس سرسیم سایز 25-10 میلی متر مربع جهت سرسیم های رینگی بدون روکش	
	CRIMPFOX-SC 1.5	1212048	پرس سرسیم سایز 1.5-0.1 میلی متر مربع جهت سرسیم های فیشی بدون روکش	
	CRIMPFOX-SC 6L	1212052	پرس سرسیم سایز 6-0.5 میلی متر مربع جهت سرسیم های فیشی بدون روکش	
	CRIMPFOX-TC 4	1212113	پرس سرسیم جهت پین های سایز 4-0.5 میلی متر مربع یا مقطع مربعی	
	CRIMPFOX-CX 4.52	1212094	پرس سرسیم کانکتور های کوآکسیال برای سایز های 1.69 میلی متر / 3.25 میلی متر / 4.25 میلی متر با مقطع شش گوش	
	CRIMPFOX-CX 6.48	1212095	پرس سرسیم کانکتور های کوآکسیال برای سایز های 1.69 میلی متر / 3.25 میلی متر / 4.25 میلی متر با مقطع شش گوش	
	CRIMPFOX-CX 9.14	1212096	پرس سرسیم کانکتور های کوآکسیال برای سایز های 1.73 میلی متر / 8.23 میلی متر / 9.14 میلی متر با مقطع شش گوش	
	CRIMPFOX-CX 10.54	1212097	پرس سرسیم کانکتور های کوآکسیال برای سایز های 2.54 میلی متر و 10.54 میلی متر با مقطع شش گوش	
	CRIMPFOX-M	1212072	پایه پرس سرسیم بدون سری پرچ	
	CRIMPFOX-M SET	1212093	ست پرس سرسیم با 4 سری قابل تعویض برای سایز های متفاوت	
	CRIMPFOX-C50	1212340	پرس سرسیم تا سایز 50	
	CRIMPFOX-C120	1212318	پرس سرسیم تا سایز 120	



	CRIMPFOX CENTRUS 6S	1213144
	CRIMPFOX CENTRUS 6H	1213146
	CRIMPFOX CENTRUS 10S	1213154
	CRIMPFOX CENTRUS 10H	1213156

پرس سرسیم سایز 6-0.14 میلی متر مربع جهت سرسیمهای سوزنی



پرس سرسیم سایز 6-0.14 میلی متر مربع جهت سرسیمهای سوزنی



پرس سرسیم سایم 10-0.14 میلی متر مربع جهت سرسیمهای سوزنی

























پرس سرسیم سایم 10-0.14 میلی متر مربع جهت سرسیمهای سوزنی



انواع پیچ گوشتی:



مقطع	نوع کلا	کد کلا	شرح کلا
	SZF 0-0,4X2,5	1204504	پیچ گوشتی دوسو سایز 0.4 x 2.5 میلی متر بدون روکش محافظ
	SZF 1-0,6X3,5	1204517	پیچ گوشتی دوسو سایز 0.6 x 3.5 میلی متر بدون روکش محافظ
	SZF 2-0,8X4,0	1204520	پیچ گوشتی دوسو سایز 0.8 x 4 میلی متر بدون روکش محافظ
	SZF 3-1,0X5,5	1206612	پیچ گوشتی دوسو سایز 1 x 5.5 میلی متر بدون روکش محافظ
	ST-BW	1207608	پیچ گوشتی دوسو سایز 2.5 x 4 میلی متر با روکش محافظ
	SZS 0,4X2,0	1205202	پیچ گوشتی دوسو سایز 0.2 x 0.4 میلی متر با روکش محافظ
	SZS 0,6X3,5	1205053	پیچ گوشتی دوسو سایز 0.6 x 3.5 میلی متر با روکش محافظ
	SZS 0,4X2,5	1205037	پیچ گوشتی دوسو سایز 0.4 x 2.5 میلی متر با روکش محافظ
	SZS 0,5X3,0	1207404	پیچ گوشتی دوسو سایز 0.5 x 3 میلی متر با روکش محافظ
	SZS 0,6X2,5	1205040	پیچ گوشتی دوسو سایز 0.6 x 2.5 میلی متر با روکش محافظ
	SZS 0,6X3,5	1205053	پیچ گوشتی دوسو سایز 0.6 x 3.5 میلی متر با روکش محافظ
	SZS 1,0X4,0	1205066	پیچ گوشتی دوسو سایز 1 x 4 میلی متر با روکش محافظ
	SZS 1,0X5,5	1209114	پیچ گوشتی دوسو سایز 1 x 5.5 میلی متر با روکش محافظ
	SZS 1,0X6,5	1205079	پیچ گوشتی دوسو سایز 1 x 6.5 میلی متر با روکش محافظ
	SZS 1,2X8,0	1205082	پیچ گوشتی دوسو سایز 1.2 x 8 میلی متر با روکش محافظ
	SZK PZ0	1206447	پیچ گوشتی چهارسو جهت پیچ های فیلیپسی (مدل PZ) سایز 0
	SZK PZ1	1206450	پیچ گوشتی چهارسو جهت پیچ های فیلیپسی (مدل PZ) سایز 1
	SZK PZ2	1206463	پیچ گوشتی چهارسو جهت پیچ های فیلیپسی (مدل PZ) سایز 2
	SZK PH0	1205147	پیچ گوشتی چهارسو (مدل PH) سایز 0
	SZK PH1	1205150	پیچ گوشتی چهارسو (مدل PH) سایز 1
	SZK PH2	1205163	پیچ گوشتی چهارسو (مدل PH) سایز 2
	SZG 0,6X3,5	1205121	پیچ گوشتی دوسو با لبه تیغه ای (Stopped blade) سایز 0.6 x 3.5 میلی متر
	SZG 0,9X6,5	1205134	پیچ گوشتی دوسو با لبه تیغه ای (Stopped blade) سایز 0.9 x 6.5 میلی متر



تعداد در بسته Package	Order No.	Type	
1000	3009202	A 0,34- 7	سرسیم بدون روکش پلاستیکی سایز 0.34
1000	3200218	A 0,5 - 6	سرسیم بدون روکش پلاستیکی سایز 0.5
1000	3200221	A 0,75- 6	سرسیم بدون روکش پلاستیکی سایز 0.75
1000	3200247	A 1 - 6	سرسیم بدون روکش پلاستیکی سایز 1
1000	3200263	A 1,5 - 7	سرسیم بدون روکش پلاستیکی سایز 1.5
1000	3200289	A 2,5 - 7	سرسیم بدون روکش پلاستیکی سایز 2.5
1000	3200302	A 4 - 9	سرسیم بدون روکش پلاستیکی سایز 4
500	3200328	A 6 -12	سرسیم بدون روکش پلاستیکی سایز 6
500	3200331	A 10 -12	سرسیم بدون روکش پلاستیکی سایز 10
100	3200425	A 16 -12	سرسیم بدون روکش پلاستیکی سایز 16
100	3200357	A 25 -12	سرسیم بدون روکش پلاستیکی سایز 25
100	3200399	A 35 -18	سرسیم بدون روکش پلاستیکی سایز 35
1000	3200881	AI 0,5 - 8 WH -1000	سرسیم با روکش پلاستیکی سفید سایز 0.5
100	3200027	AI 0,75- 8 BU	سرسیم با روکش پلاستیکی خاکستری سایز 0.75
100	3200742	AI 1 - 8 RD -1000	سرسیم با روکش پلاستیکی قرمز سایز 1
1000	3200917	AI 1,5 - 8 BK -1000	سرسیم با روکش پلاستیکی مشکی سایز 1.5
100	3200069	AI 2,5 - 8 GY	سرسیم با روکش پلاستیکی خاکستری سایز 2.5
100	3200085	AI 4 - 10 OG	سرسیم با روکش پلاستیکی نارنجی سایز 4
100	3200108	AI 6 - 12 GN	سرسیم با روکش پلاستیکی سبز سایز 6
100	3200551	AI 10 - 12 RD	سرسیم با روکش پلاستیکی قرمز سایز 10
100	3200564	AI 16 - 12 BU	سرسیم با روکش پلاستیکی آبی سایز 16
50	3200577	AI 25 - 16 YE	سرسیم با روکش پلاستیکی زرد سایز 25
50	3200441	AI 35 - 16 RD	سرسیم با روکش پلاستیکی قرمز سایز 35
50	3200454	AI 50 - 20 BU	سرسیم با روکش پلاستیکی آبی سایز 50
25	3201848	AI 70 - 20 YE	سرسیم با روکش پلاستیکی زرد سایز 70
25	3201853	AI 95 - 25 RD	سرسیم با روکش پلاستیکی قرمز سایز 95
25	3201822	AI120 - 27 BU	سرسیم با روکش پلاستیکی آبی سایز 120
100	3200933	AI-TWIN 2X 0,5 - 8 WH	سرسیم دوپل سفید سایز 2x0.5
100	3200807	AI-TWIN 2X 0,75- 8 GY	سرسیم دوپل خاکستری سایز 2x0.75
100	3200810	AI-TWIN 2X 1 - 8 RD	سرسیم دوپل قرمز سایز 2x1
100	3200823	AI-TWIN 2X 1,5 - 8 BK	سرسیم دوپل مشکی سایز 2x1.5
100	3200836	AI-TWIN 2X 2,5- 10 BU	سرسیم دوپل آبی سایز 2x2.5
100	3201000	AI-TWIN 2X 4 - 12 GY	سرسیم دوپل خاکستری سایز 2x4
100	3201013	AI-TWIN 2X 6 - 14 YE	سرسیم دوپل زرد سایز 2x6
100	3201026	AI-TWIN 2X10 - 14 RD	سرسیم دوپل قرمز سایز 2x10



انواع دستگاه های چاپ:

محصولات فونیکس کنتاکت که در کابینت های کنترلی و سیستم های مهندسی مشاهده می شوند با سیستم لیبلینگ کامل می گردند.

جهت شماره گذاری روی ترمینال ها می توان از لیبل های از قبل چاپ شده استفاده نمود ولی در بسیاری از موارد نیاز به چاپ شماره؛ حروف و یا علائمی روی این ترمینال ها لازم می گردد که با استفاده از چاپگرهای فونیکس کنتاکت می توان عملیات چاپ را روی انواع لیبل؛ سرسیم؛ تجهیزات و... به صورت دلخواه انجام داد. این تجهیزات در مدل های گوناگون و متناسب با انواع کاربردها عرضه می گردند.



THERMOMARK ROLL

این پرینتر با ابعاد و وزن کم برای چاپ انواع لیبل های کاغذی - متالیز و شیرینگ حرارتی پیوسته (ماکارونی) در ابعاد و سایزهای مختلف جهت انواع ترمینال - سرسیم و تجهیزات قابل استفاده می باشد.

کاربری آسان - سرعت چاپ بسیار بالا و قیمت مناسب آن؛ کاربردهای فراوانی را در امور تابلوسازی فراهم نموده است.

* قابلیت چاپ رنگی با استفاده از ریبون های مختلف نیز با این دستگاه امکان پذیر است.

Marking and labeling- MARKING system

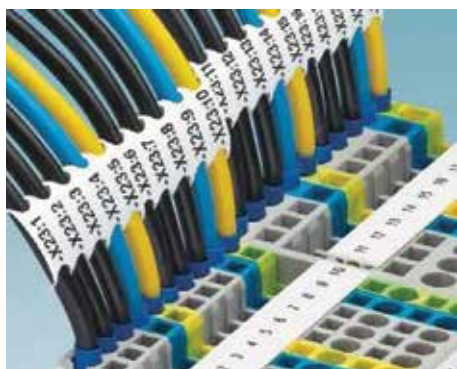

Order No.	Type	
5146477	THERMOMARK ROLL	دستگاه چاپ
5146422	THERMOMARK ROLL-CUTTER	برش‌دهنده
5145384	THERMOMARK-RIBBON 110	ریبون مشکی رنگ به طول ۳۰۰ متر

لیبل مخصوص دستگاه چاپ THERMOMARK ROLL:

لیبل‌های پلی استر			
Stk. / Pcs	Order No.	Type	
40000	0816375	TMT 4 R	لیبل کاغذی مخصوص ترمینال به عرض 2.4 میلی‌متر
19000	0816430	TMT 5 R	لیبل کاغذی مخصوص ترمینال به عرض 5.2 میلی‌متر
15000	0816489	TMT 6 R	لیبل کاغذی مخصوص ترمینال به عرض 6.2 میلی‌متر
12000	0816553	TMT 8 R	لیبل کاغذی مخصوص ترمینال به عرض 8.2 میلی‌متر
9000	0816210	TMT 10 R	لیبل کاغذی مخصوص ترمینال به عرض 10.2 میلی‌متر
1000	0816647	TML (101X9.5)R TR	لیبل شفاف مخصوص چسباندن بر روی شماره ترمینال خام
1000	0816621	TML (101x4.2)R TR	لیبل شفاف مخصوص چسباندن بر روی شماره ترمینال خام
4000	0816281	WMT 2.4 (15x4)R	لیبل مخصوص سیم به عرض 2.4 - 1 میلی‌متر
4000	0817222	WMT 3.5 (15X5)R	لیبل مخصوص سیم به عرض 3.5 - 2 میلی‌متر
4000	0817235	WMT 4.2 (15x6)R	لیبل مخصوص سیم به عرض 4.2 - 3 میلی‌متر

Marking and labeling- MARKING system



4000	0817248	WMT 5.5 (15x8)R	لیبل مخصوص سیم به عرض 4 - 5.5 میلی‌متر
4000	0817251	WMT 8.4 (17x10)R	لیبل مخصوص سیم به عرض 5 - 8.4 میلی‌متر
3000	0817523	WML 5 (25x10)R	لیبل مخصوص کابل بدون نیاز به کاور تا قطر 5
7000	0816252	WML 6 (13x13)R	لیبل مخصوص کابل بدون نیاز به کاور تا قطر 6
1500	0817536	WML 14 (25x19)R	لیبل مخصوص کابل بدون نیاز به کاور تا قطر 14
1000	0817552	WML 14 (38x19)R	لیبل مخصوص کابل بدون نیاز به کاور تا قطر 14
2500	0817507	WML 18 (12x12)R	لیبل مخصوص کابل بدون نیاز به کاور تا قطر 18
4000	0816278	WMTB (24x8)R	لیبل مخصوص کابل با استفاده از بست کمربندی
1700	0817316	WMTB (35x15)R	لیبل مخصوص کابل با استفاده از بست کمربندی
500	0817455	WMS 2.4(50x5)R	لیبل شرینگ مخصوص سیم به قطر 0.8 - 2.4 میلی‌متر
500	0817471	WMS 4.8 (50x9)R	لیبل شرینگ مخصوص سیم به قطر 1.6 - 4.8 میلی‌متر
500	0816320	WMS 9.5 (50x16)R	لیبل شرینگ مخصوص سیم به قطر 3.2 - 9.5 میلی‌متر
5000	0816265	EMT (24x4)R	لیبل مخصوص کابل با استفاده از بست کمربندی
5000	0817264	EMT (25x6)R	لیبل مخصوص کابل با استفاده از بست کمربندی
5400	0817277	EMT (29x8)R	لیبل مخصوص کابل با استفاده از بست کمربندی
2300	0817293	EMT (40x17)R	لیبل مخصوص کابل با استفاده از بست کمربندی
7500	0816235	EMT (10x4)R	لیبل مخصوص کابل با استفاده از بست کمربندی
7500	0817329	EMT (15x4)R	لیبل مخصوص کابل با استفاده از بست کمربندی
7500	0817361	EMT (23x4)R	لیبل مخصوص کابل با استفاده از بست کمربندی
10000	0816663	EML (10x7)R	لیبل مخصوص تجهیزات
2500	0816786	EML (20x8)R	لیبل مخصوص تجهیزات
10000	0816676	EML (10x7)R	لیبل مخصوص تجهیزات
2500	0816045	EML (15x9)R SR	لیبل مخصوص تجهیزات
2500	0816812	EML(21.5x21.5)R SR	لیبل مخصوص تجهیزات
2500	0816841	EML (26.5x7.5)R SR	لیبل مخصوص تجهیزات
2500	0816854	EML (26.5x12)R SR	لیبل مخصوص تجهیزات
1000	0816919	EML (26.5x26.5)R SR	لیبل مخصوص تجهیزات
500	0819453	EMLP (13x9)R	لیبل مخصوص PUSH BUTTON
500	0819479	EMLP (20x7)R	لیبل مخصوص PUSH BUTTON
500	0819518	EMLP (27x8)R SR	لیبل مخصوص PUSH BUTTON
500	0819563	EMLP 24 (30x12)R SR	لیبل مخصوص PUSH BUTTON



THERMOMARK CARD

این دستگاه یکی از پرینترهای جدید شرکت فونیکس کنتاکت می باشد که قابلیت چاپ بر روی لیبل های پلاستیکی را دارا می باشد. تنوع لیبل هایی که با این دستگاه می توان چاپ کرد بسیار زیاد بوده و از جمله آن ها می توان به لیبل های مخصوص ترمینال شماره سیم و لیبل های تجهیزات نیز اشاره کرد. از دیگر توانایی های این دستگاه چاپ بر روی شیت های کاغذی می باشد که در ادامه به برخی از آن ها اشاره شده است.



Order No.	Type	
5146464	THERMOMARK CARD	دستگاه چاپ
0801371	THERMOMARK-RIBBON 110 TC	ریبون مشکی رنگ به طول ۳۰۰ متر

لیبل های کاغذی قابل چاپ بر روی THERMOMARK CARD:

لیبل های پلاستیکی			
label تعداد sheet در یک	Order No.	Type	
35	828771	US-WMTB(24X5)	لیبل مخصوص سیم با قطر بزرگتر از 4 میلی متر
24	828772	US-WMTB(29X8)	لیبل مخصوص سیم با قطر بزرگتر از 6 میلی متر
12	828773	US-WMTB(44X15)	لیبل مخصوص سیم با قطر بزرگتر از 6 میلی متر
4	828786	US-EMSP(50X30)	لیبل مخصوص تجهیزات
2	828787	US-EMSP(75.6X54)	لیبل مخصوص تجهیزات
2	828788	US-EMSP(90X60)	لیبل مخصوص تجهیزات



لیبل مخصوص دستگاه چاپ THERMOMARK CARD:



لیبل‌های پلاستیکی			
تعداد label sheet در یک	Order No.	Type	
102	0829484	UCT-TM 3.5	لیبل مخصوص ترمینال به عرض 3.5 میلی‌متر
84	0828732	UCT-TM 4	لیبل مخصوص ترمینال به عرض 4.2 میلی‌متر
72	0828734	UCT-TM 5	لیبل مخصوص ترمینال به عرض 5.2 میلی‌متر
60	0828736	UCT-TM 6	لیبل مخصوص ترمینال به عرض 6.2 میلی‌متر
48	0828738	UCT-TM 7.62	لیبل مخصوص ترمینال به عرض 7.62 میلی‌متر
42	0828740	UCT-TM 8	لیبل مخصوص ترمینال به عرض 8.2 میلی‌متر
36	0829142	UCT-TM 10	لیبل مخصوص ترمینال به عرض 10.2 میلی‌متر
30	0829144	UCT-TM 12	لیبل مخصوص ترمینال به عرض 12 میلی‌متر
18	0829146	UCT-TM 16	لیبل مخصوص ترمینال به عرض 16 میلی‌متر
108	0829486	UCT-TMF 3.5	لیبل مخصوص ترمینال پایه کوتاه (تخت) به عرض 3.5 میلی‌متر
90	0828742	UCT-TMF 4	لیبل مخصوص ترمینال پایه کوتاه (تخت) به عرض 4.2 میلی‌متر
72	0828744	UCT-TMF 5	لیبل مخصوص ترمینال پایه کوتاه (تخت) به عرض 5.2 میلی‌متر
60	0828746	UCT-TMF 6	لیبل مخصوص ترمینال پایه کوتاه (تخت) به عرض 6.2 میلی‌متر
42	0828748	UCT-TMF 8	لیبل مخصوص ترمینال پایه کوتاه (تخت) به عرض 8.2 میلی‌متر
36	0829204	UCT-TMF 10	لیبل مخصوص ترمینال پایه کوتاه (تخت) به عرض 10.2 میلی‌متر
30	0829214	UCT-TMF 12	لیبل مخصوص ترمینال پایه کوتاه (تخت) به عرض 12 میلی‌متر
18	0829218	UCT-TMF 16	لیبل مخصوص ترمینال پایه کوتاه (تخت) به عرض 16 میلی‌متر

BLUEMARK CLED:

سیستم چاپ جوهر افشان با تکنولوژی منحصر به فرد UV و با سرعت بسیار بالا در حدود ۱۴۰۰۰ لیبل در ساعت بهترین و کامل‌ترین نوع دستگاه در بین دستگاه‌های چاپ لیبل‌های پلاستیکی هستند. لازم به ذکر است که استفاده از تکنولوژی UV باعث گردیده تا چاپ روی این ترمینال‌ها به سرعت خشک شده و غیر قابل پاک شدن باشند و این مزیت در سایر تکنولوژی‌های پرینت (چاپ) مشاهده نمی‌گردد.

تنوع لیبل‌هایی که می‌توان با دستگاه Bluemark آن‌ها را چاپ کرد زیاد بوده و از جمله آن می‌توان به لیبل‌های شماره ترمینال و شماره سیم و لیبل‌های مخصوص تجهیزات اشاره نمود. ضمناً قابلیت چاپ بروری بسیاری از لیبل‌های دستگاه ترمومارک کارد نیز را دارا می‌باشد.



Order No.	Type	
5147888	BLUEMARK LED	دستگاه چاپ

Marking and labeling- MARKING system

لیبل‌های پلاستیکی			
تعداد label sheet در یک	Order No.	Type	
120	0818111	UC-TM 4	لیبل مخصوص ترمینال به عرض 2.4 میلی‌متر
96	0818108	UC-TM 5	لیبل مخصوص ترمینال به عرض 5.2 میلی‌متر
80	0818085	UC-TM 6	لیبل مخصوص ترمینال به عرض 6.2 میلی‌متر
56	0818072	UC-TM 8	لیبل مخصوص ترمینال به عرض 8.2 میلی‌متر
48	0818069	UC-TM 10	لیبل مخصوص ترمینال به عرض 10.2 میلی‌متر
40	0819194	UC-TM 12	لیبل مخصوص ترمینال به عرض 12.2 میلی‌متر
32	0819217	UC-TM 16	لیبل مخصوص ترمینال به عرض 16 میلی‌متر
120	0818166	UC-TMF 4	لیبل مخصوص ترمینال پایه کوتاه (تخت) به عرض 2.4 میلی‌متر
96	0818153	UC-TMF 5	لیبل مخصوص ترمینال پایه کوتاه (تخت) به عرض 5.2 میلی‌متر
80	0818140	UC-TMF 6	لیبل مخصوص ترمینال پایه کوتاه (تخت) به عرض 6.2 میلی‌متر
56	0818137	UC-TMF 8	لیبل مخصوص ترمینال پایه کوتاه (تخت) به عرض 8.2 میلی‌متر
48	0818124	UC-TMF 10	لیبل مخصوص ترمینال پایه کوتاه (تخت) به عرض 10.2 میلی‌متر
40	0819233	UC-TMF 12	لیبل مخصوص ترمینال پایه کوتاه (تخت) به عرض 12.2 میلی‌متر
32	0819262	UC-TMF 16	لیبل مخصوص ترمینال پایه کوتاه (تخت) به عرض 16 میلی‌متر
48	0819372	UC-WMT (10*4)	لیبل مخصوص سیم
32	0819398	UC-WMT (15*4)	لیبل مخصوص سیم
24	0820293	UC-WMT (18*4)	لیبل مخصوص سیم
24	0819411	UC-WMT (32*4)	لیبل مخصوص سیم
16	0819437	UC-WMT (30*4)	لیبل مخصوص سیم
20	0818205	UC-WMC 3.1 (15*4)	لیبل مخصوص سیم بدون نیاز به کاور
12	0818218	UC-WMC 3.1 (23*4)	لیبل مخصوص سیم بدون نیاز به کاور
12	0819631	UC-WMC 3.1 (30*4)	لیبل مخصوص سیم بدون نیاز به کاور
15	0818182	UC-WMC 4.4 (15*5.5)	لیبل مخصوص سیم بدون نیاز به کاور
9	0818195	UC-WMC 4.4 (23*5.5)	لیبل مخصوص سیم بدون نیاز به کاور
9	0819657	UC-WMC 4.4 (30*5.5)	لیبل مخصوص سیم بدون نیاز به کاور
6	0818179	UC-WMC 7.5 (23*8)	لیبل مخصوص شماره سیم بدون نیاز به کاور
12	0820426	UC-WMTBA (24*5)	لیبل مخصوص سیم
12	0820183	UC-WMTBA (29*8)	لیبل مخصوص سیم
4	0820468	UC-WMTBA (60*11)	لیبل مخصوص سیم
10	0819291	UC-EMLP (11*9)	لیبل مخصوص تجهیزات (خود چسب)
10	0819301	UC-EMLP (15*5)	لیبل مخصوص تجهیزات (خود چسب)
10	0819314	UC-EMLP (17*9)	لیبل مخصوص تجهیزات (خود چسب)
10	0819327	UC-EMLP (20*8)	لیبل مخصوص تجهیزات (خود چسب)
4	0819330	UC-EMLP (60*15)	لیبل مخصوص تجهیزات (خود چسب)
3	0819343	UC-EMLP (60*30)	لیبل مخصوص تجهیزات (خود چسب)



نحوه چاپ بر روی لیبل‌های سری UC-TM

1	2	3	4	5	6	7	8	9	10
-	~	∞	∞	∞	∞	∞	∞	∞	∞

چاپ به صورت افقی

چاپ به صورت عمودی

pb[®] پایکار بنیان

نماینده انحصاری فونیکس کنتاکت در ایران

تلفن: ۸۲۴۴۰ و ۸۲۴۴۱۸۱۸

فاکس: ۸۸۷۷۰۶۳۹

www.paykarbonyan.com

Phoenix-support@paykarbonyan.com

www.phoenixcontact.com



محصولات PHOENIX CONTACT فقط با برجسب اصالت پایکار بنیان